

## Datablad AM 800

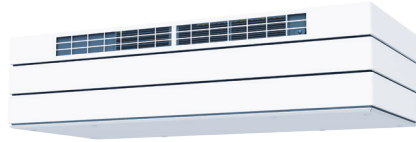

Tekniske data	Filterklasse	30 dB(A)	33 dB(A)	35 dB(A)
Maksimal kapacitet <sup>1</sup>	ePM <sub>10</sub> 50%	650 m <sup>3</sup> /h	688 m <sup>3</sup> /h	725 m <sup>3</sup> /h
	ePM <sub>1</sub> 55%	585 m <sup>3</sup> /h	619 m <sup>3</sup> /h	653 m <sup>3</sup> /h
	ePM <sub>1</sub> 80%	520 m <sup>3</sup> /h	550 m <sup>3</sup> /h	580 m <sup>3</sup> /h
Kastelængde (0,2 m/s) <sup>2</sup>	ePM <sub>10</sub> 50%	7,7 m	-	8,3 m
	ePM <sub>1</sub> 55%	7,2 m	-	7,7 m
	ePM <sub>1</sub> 80%	6,7 m	-	7,2 m
Tilluftfilter	ePM <sub>10</sub> 50%, ePM <sub>1</sub> 55% eller ePM <sub>1</sub> 80%			
Fraluftfilter	ePM <sub>10</sub> 50%			
Dimensioner (BxHxD)	1910 x 474 x 916 mm			
Vægt, standardanlæg komplet	157 kg			
Farve panel / kabinet	RAL 9010 (hvid) / RAL 7024 (grå)			
Modstrømsvarmeveksler	2 stk. Aluminium			
Tæthedsklasse (luftlækage) jf. EN1886/EN13141-7	Klasse L2 / A1			
Tæthedsklasse lukkespjæld jf. EN1751	Klasse 3			
Kapslingsklasse	IP 10			
Kanaltilslutning	Ø315 mm			
Kondenspumpe (Kapacitet ; Løftehøjde ved 5 l/h)	10 l/h ; 6 m			
Kondensafløb indvendig/udvendig	Ø6 mm / Ø9 mm			
Forsyningsspænding	220-240V/50Hz, ~1N+PE			
Nominal optaget effekt <sup>1</sup>	156 W			
Nominal strøm <sup>1</sup>	1,1 A			
Effektfaktor	0,56			
Maksimal forsikring	16 A (1 fase, type B). Ved anvendelse af cc-modulet er det type C			
Lækstrøm AC / DC	≤ 6mA			
Anbefalet fejlstrømsrelæ	Type B			
<b>EI-varmevlade</b>	<b>Forvarmevlade</b>	<b>Eftervarmevlade</b>		
Varmeeffekt	1500 W	1000 W		
Nominal strøm	6,5 A	4,4 A		
Termosikring, manuel reset	100 °C	100 °C		
<b>Vandeftervarmevlade</b>				
Nominal varmeeffekt <sup>3</sup>	1379 W			
Tilslutningsdimension	1/2" (DN 15)			
Materiale rør/finner	Kobber/aluminium			
Åbne-/lukketid motorventil	60 s			
Maksimal driftstemperatur	90 °C			
Maksimal driftstryk	5 bar			

<sup>1</sup> Alle målinger er foretaget ved normal drift i en standard indbygningssituation med Airmaster anbefalede vægriste, Airmaster Boomerain® Ø315.

<sup>2</sup> Kastelængden er målt med filterklasse: tilluft ePM<sub>10</sub> 50% | fraluft ePM<sub>10</sub> 50%

<sup>3</sup> Varmeeffekt ved maksimal kapacitet v. 35 dB(A), frem/retur temperatur 60/40°C og en væske flow på 60 l/h.

## Kapacitet med ePM<sub>10</sub> 50% / ePM<sub>10</sub> 50% filtre <sup>4</sup>

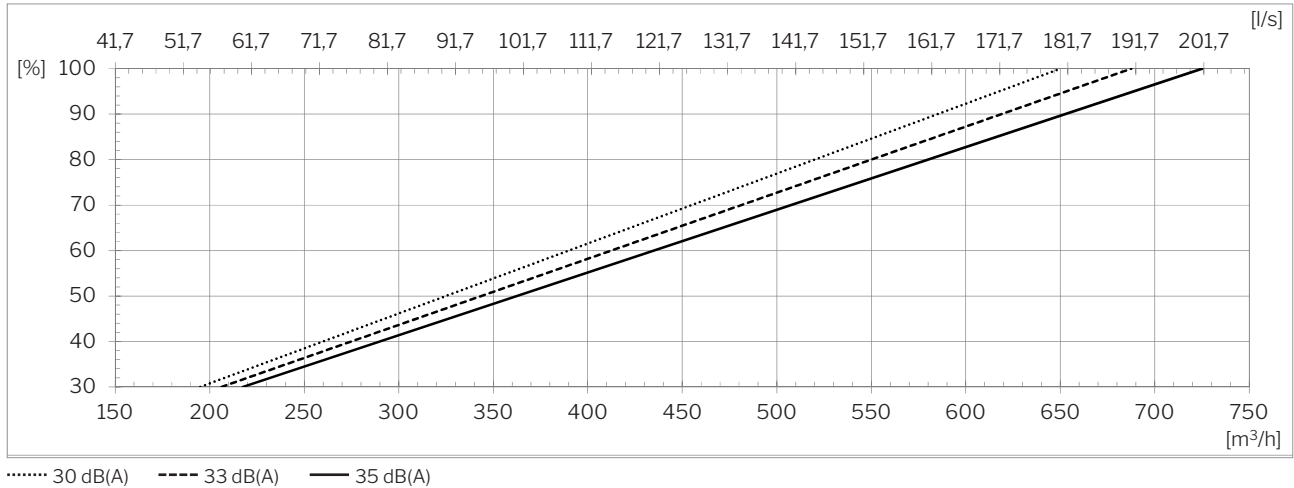

## Kapacitet med ePM<sub>1</sub> 55% / ePM<sub>10</sub> 50% filtre <sup>4</sup>

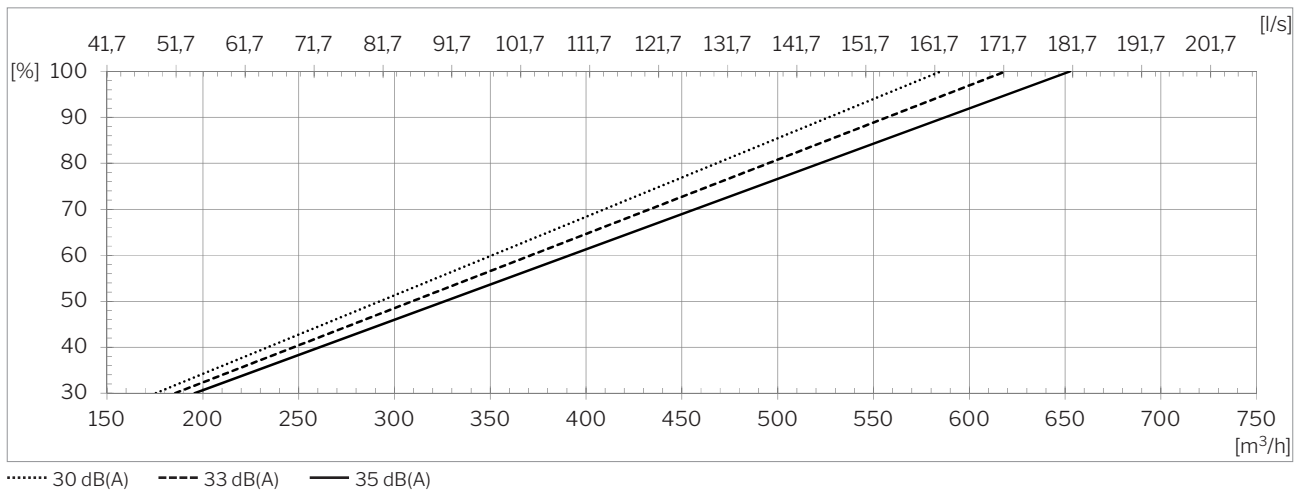

## Kapacitet med ePM<sub>1</sub> 80% / ePM<sub>10</sub> 50% filtre <sup>4</sup>

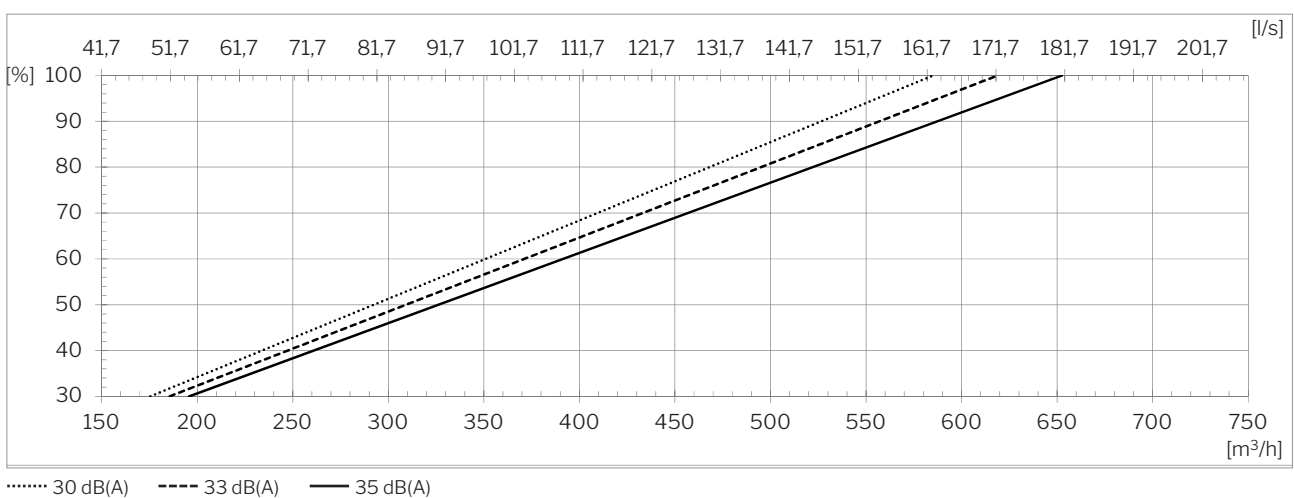

<sup>4</sup> Alle målinger er foretaget ved normal drift i en standard indbygningssituation med Airmaster anbefalede vægriste, Airmaster Boomerain® Ø315.

## Lydtryk $L_{pA,eq}^{5,6}$ iht. Airmaster referencesituation

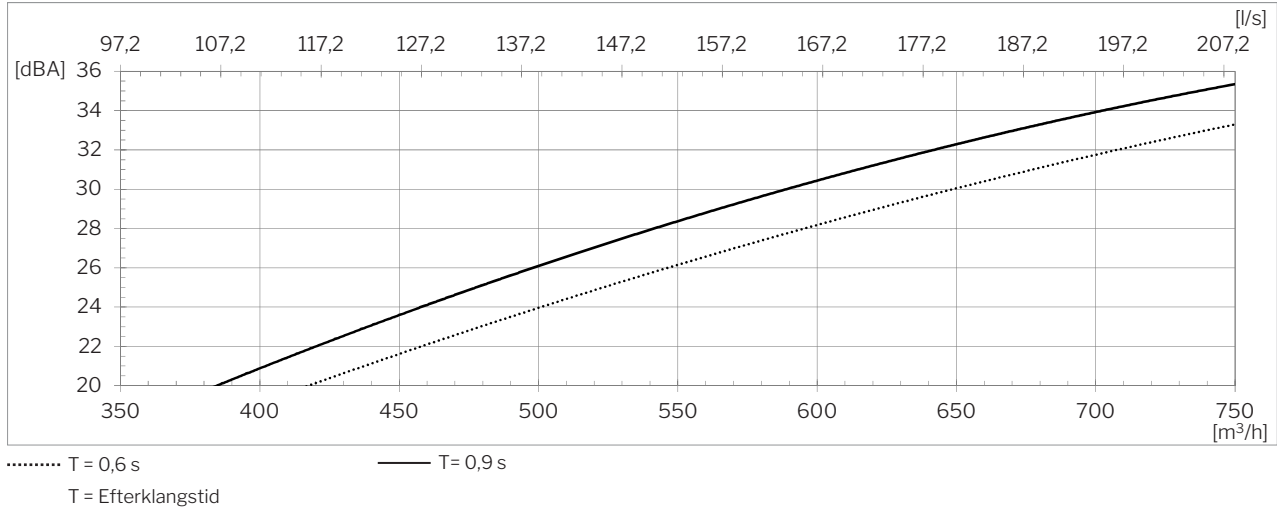

## Lydeffekt $L_{WA}$ [dB(A)], iht. EN/ISO 3744:

Frekvens [Hz]	63	125	250	500	1000	2000	4000	8000	$\emptyset L_{WA}$	$L_{pA,eq}^{6,7}$	$q_v$ [m³/h]
Filtre:	28	33	28	30	25,1	20,2	19,9	18,3	36,8	30	650
ePM <sub>10</sub> 50% + ePM <sub>10</sub> 50%	31	35	31	32	28	23,7	21	18,8	39,2	33	688
Filtre:	29	33	27	29	25,4	19,7	19,8	18,3	36,8	30	585
ePM <sub>1</sub> 55% + ePM <sub>10</sub> 50%	31	36	32	32	28,1	22,8	20,9	18,8	39,8	33	619
	34	39	33	35	32,3	25	22,5	19	42,6	35	653

$L_{pA,eq}$ , Lydtrykniveau [dB(A)] ved 1 m afstand

## Temperatureffektivitet iht. EN 308

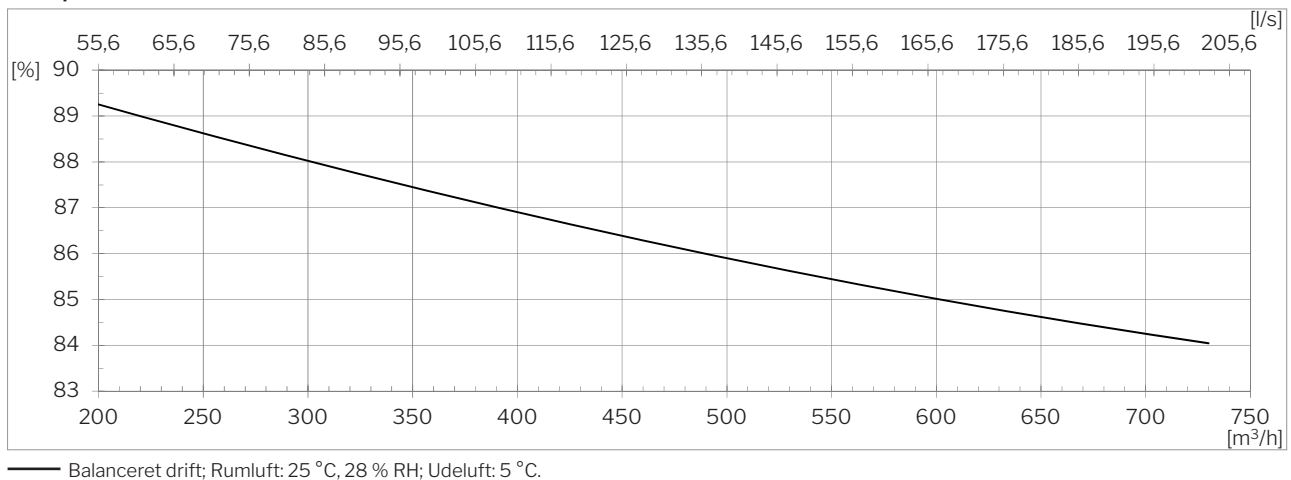

<sup>5</sup> Lydtryk  $L_{pA,eq}$  er målt ved 1,2 m højde med 1 m vandret afstand fra ventilationsanlægget i et rum på 200 m³ ved en efterklangstid på T = 0,6 s, eller tilsvarende ved en rumdæmpning på 7,5 dB.

<sup>6</sup> Alle målinger er foretaget ved normal drift i en standard indbygningssituation ved filterklasse, tilluft/fraluft: ePM10 50% / ePM10 50% med Airmaster anbefalede vægriste, Airmaster Boomerain® Ø315.

## Effektforbrug <sup>7</sup>

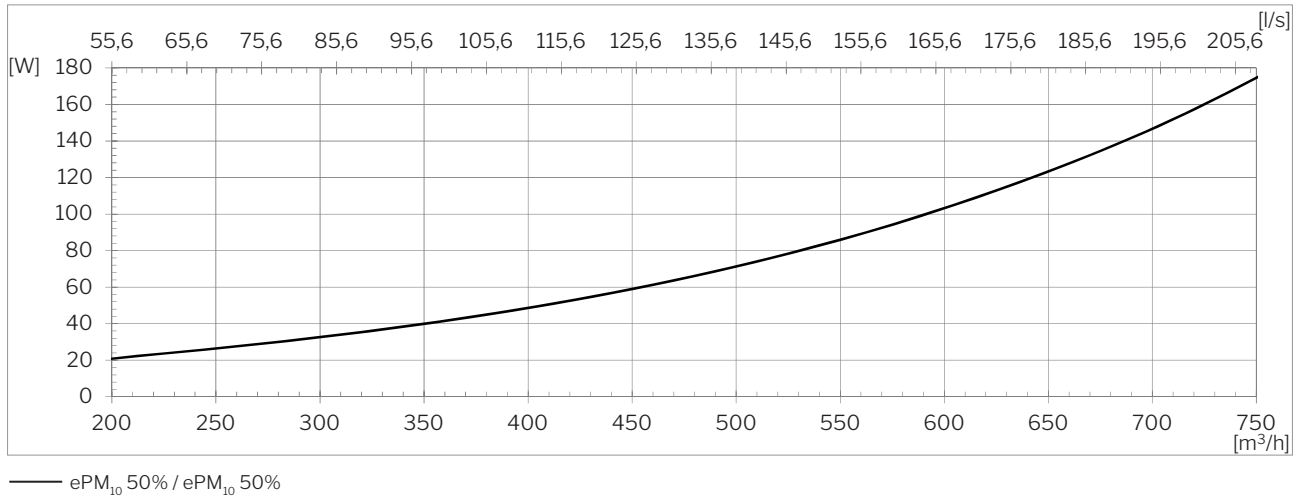

## SEL <sup>7</sup>

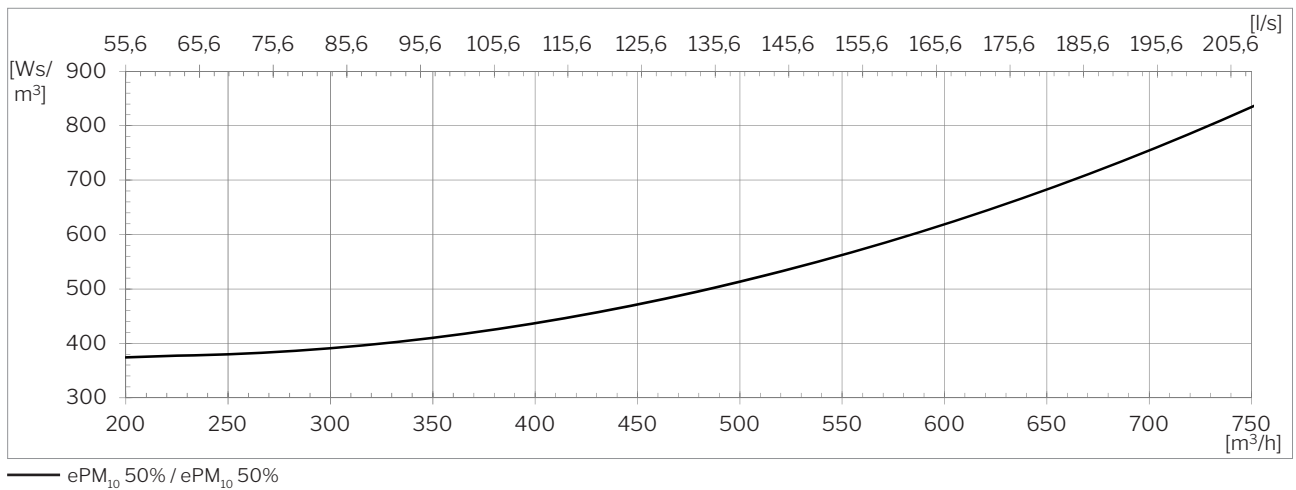

## Eksternt tryktab <sup>7</sup>

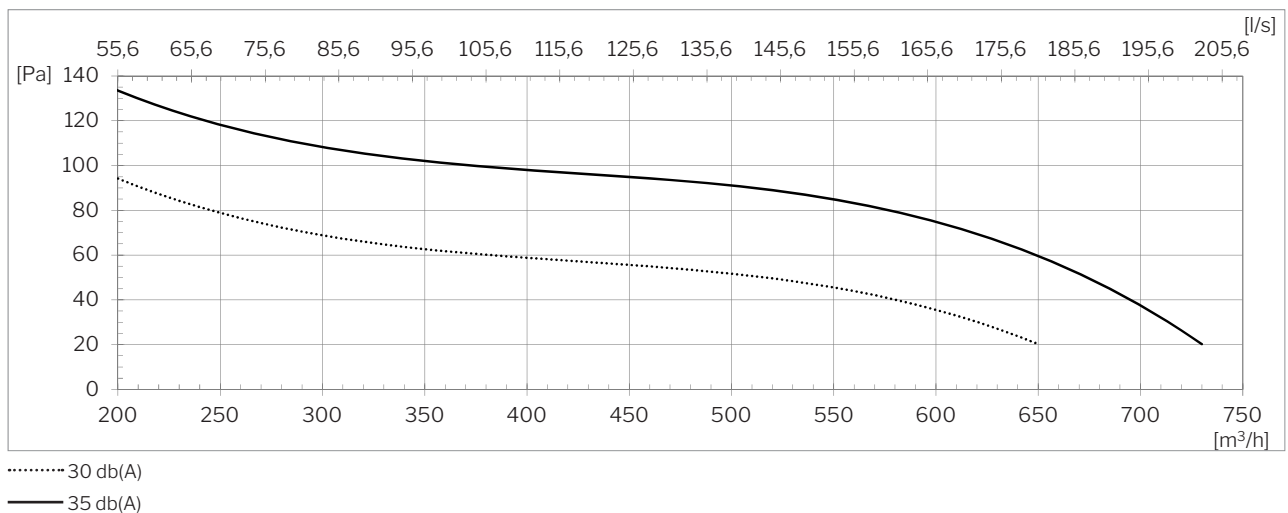

<sup>7</sup> Alle målinger er foretaget ved normal drift i en standard indbygningssituation ved filterklasse, tilluft/fraluft: ePM10 50% / ePM10 50% med Airmaster anbefalede vægriste, Airmaster Boomerain® Ø315.

# AIRMASTER

Kastelængde (0,2 m/s)

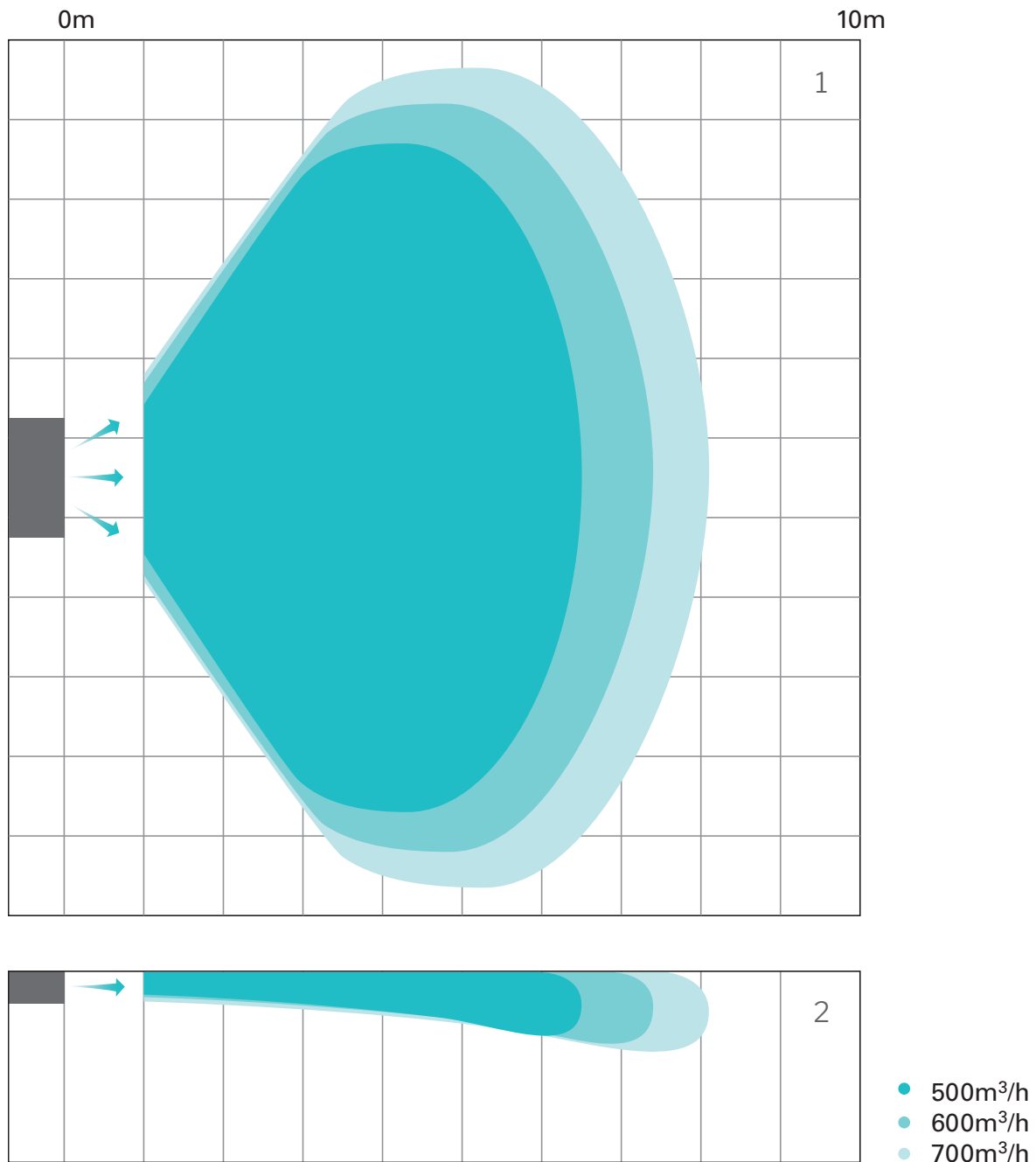

1 Kastelængden, set oppe fra

2 Kastelængden, set fra siden

# AIRMASTER

## Versionsoversigt

### Afkast og indtag

**H:** Horisontal  
**V:** Vertikal  
**HRE:** Horisontal - Rektangulær

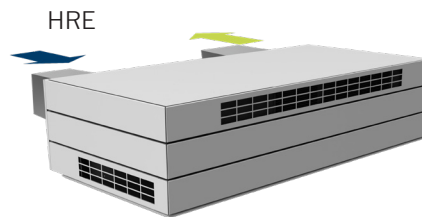
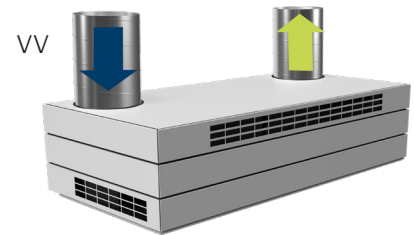
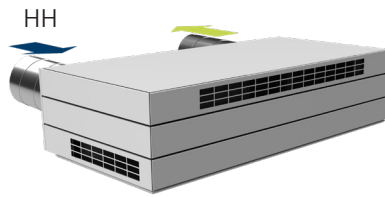

### Indblæsning og udsugning

**T:** Top (i toppen)  
**C:** Center (i midten)  
**B:** Bottom (i bunden)  
**DI:** Ducted Inlet  
(kanalført indblæsning)  
**DE:** Ducted Extract  
(kanalført udsugning)

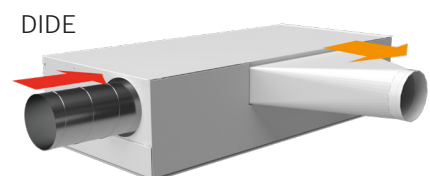
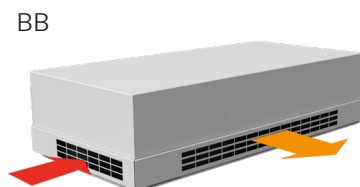
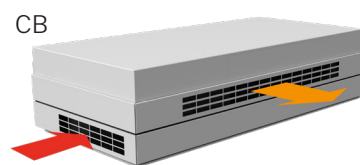
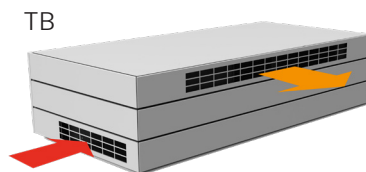

## Standard og optioner

Modstrømsvarmeveksler (aluminium)	x
Entalpi modstrømsvarmeveksler (Polymermembran)	o
Kombinations modstrømsvarmeveksler (Polymermembran)	o
Motoriseret bypass	x
Motoriseret tilluftsspjæld	x
Motoriseret fraluftsspjæld	x
Kapacitiv return for motoriseret spjæld	•
El-forvarmeplade	•
El-eftervarmeplade	•
Vandeftervarmeplade	•
Kondenspumpe	•
PIR/bevægelsessensor (vægmonteret)	•
PIR/bevægelsessensor (indbygget)	•
CO <sub>2</sub> -sensor (vægmonteret)	•
CO <sub>2</sub> -sensor (indbygget)	•
TVOC-sensor (indbygget)	•
CO <sub>2</sub> -/TVOC-sensor (indbygget)	•
Hygrostat (vægmonteret)	o
Serviceafbryder	o

Energimåler	•
Komfort kølemodul, CC (kun horisontal)	•
Tilluftsfilter ePM <sub>10</sub> 50%	•
Tilluftsfilter ePM <sub>1</sub> 55%	•
Tilluftsfilter ePM <sub>1</sub> 80%	o
Fraluftsfilter ePM <sub>10</sub> 50%	x
Væggramme	•
Loftramme	•
Betjeningspanel Airlinq® Viva	•
Betjeningspanel Airlinq® Orbit	•
Airmaster Airlinq® Online	•
Airlinq® Online API	•
Airlinq® BMS	•
LON® modul	o
KNX® modul	o
MODBUS® RTU RS485 modul	•
BACnet™ MS/TP modul	•
BACnet™ /IP modul	•
Mini B USB (på front af anlæg)	o

X: Standard    •: Option    o: Specialvare (ikke lagervare)

## Principdiagram

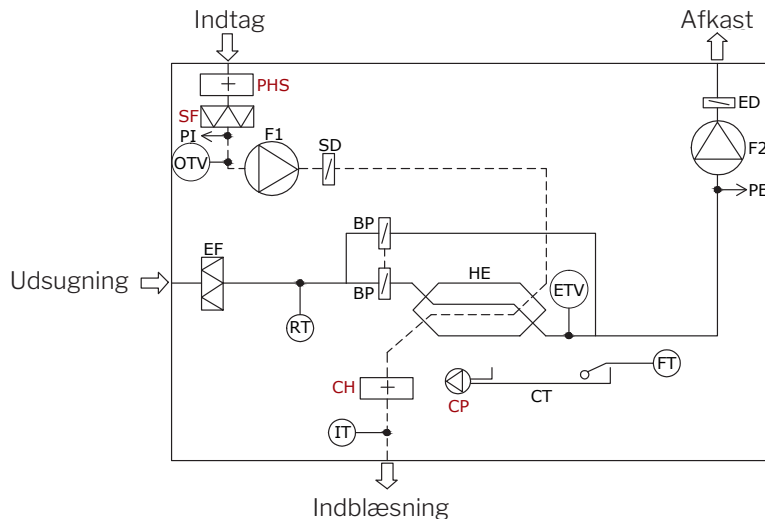

### Komponentbetegnelse

BP	Bypassspjæld (motorstyret)
CH	Elektrisk eftervarmeplade (option)
CP	Kondenspumpe (option)
CT	Kondensbakke
ED	Afkastspjæld (motorstyret)
EF	Fraluftsfilter
ETV	Afkasttemperaturføler ventilation

FT	Svømmer
F1	Tilluftsventilator
F2	Fraluftsventilator
HE	Modstrømsvarmeveksler
IT	Indblæsningstemperaturføler
OTV	Udetemperaturføler ventilation

PE	Flowmåling, fraluft (kun tilgængelig med AQC-P - grå styreboks)
PHS	Elektrisk forvarmeplade (option)
PI	Flowmåling, tilluft (kun tilgængelig med AQC-P - grå styreboks)
RT	Rumtemperaturføler
SD	Tilluftsspjæld (motorstyret)
SF	Tilluftsfilter (option)