



Datablad AM 1200 V

Tekniske data	Filterklasse	30 dB(A)	33 dB(A)	35 dB(A)
Maksimal kapacitet ¹	ePM ₁₀ 50%	870 m ³ /h	1000 m ³ /h	1130 m ³ /h
Vertikal model, højre/venstre:	ePM ₁ 55%	783 m ³ /h	900 m ³ /h	1017 m ³ /h
	ePM ₁ 80%	696 m ³ /h	800 m ³ /h	904 m ³ /h
Maksimal kapacitet ¹	ePM ₁₀ 50%	980 m ³ /h	1120 m ³ /h	1260 m ³ /h
Vertikal model, center:	ePM ₁ 55%	882 m ³ /h	1008 m ³ /h	1134 m ³ /h
	ePM ₁ 80%	784 m ³ /h	896 m ³ /h	1008 m ³ /h
Kastelængde (0,2 m/s) ¹ - højre/venstre:		min.		4 m v. 1000 m ³ /h
		maks.		9 m v. 1000 m ³ /h
		min.		5,5 m v. 1300 m ³ /h
		maks.		11 m v. 1300 m ³ /h
Kastelængde (0,2 m/s) ¹ - center:		min.		3 m v. 1000 m ³ /h
		maks.		6,5 m v. 1000 m ³ /h
		min.		4 m v. 1300 m ³ /h
		maks.		8 m v. 1300 m ³ /h
Tilluftfilter	ePM ₁₀ 50%, ePM ₁ 55% eller ePM ₁ 80%			
Fraluftfilter	ePM ₁₀ 50%			
Dimensioner (BxHxD)	Horisontal:		496 x 2098 x 2427 mm	
	Vertikal:		496 x 2406 x 2427 mm	
Vægt inkl. lakerede paneler	Højre-/venstre variant:		545 kg	
	Center variant:		630 kg	
Farve kabinet	RAL 7024			
Modstrømsvarmeveksler	4 stk. Aluminium			
Tæthedsklasse (luftlækage) jf. EN1886/EN13141-7	Klasse L2 / A1			
Tæthedsklasse lukkespjæld jf. EN1751	Klasse 3			
Kapslingsklasse	IP 10			
Kanaltilslutning	Ø400 mm			
Kondenspumpe (Kapacitet ; Løftehøjde ved 5 l/h)	10 l/h ; 6 m			
Kondensafløb indvendig/udvendig	Ø4 mm / Ø6 mm			
Forsyningsspænding	220-240V/50Hz, ~1N+PE 220-240V/50Hz, ~3N+PE			
Nominel optaget effekt ¹	254 W			
Nominel strøm ¹	1,4 A			
Effektfaktor	0,6			
Maksimal forsikring	16 A (1 fase, type B) 3 x 16 A (3 faser, type B). Ved tilvalg af forvarmeblade skal 3 faset tilslutning anvendes			
Lækstrøm AC / DC	≤ 9 mA			
Anbefalet fejlstrømsrelæ	Type B			

¹ Alle målinger er foretaget ved normal drift i en standard indbygningssituation med af Airmaster anbefalede vægriste Ø400 mm.

² Forsyningen kan begrænses til 1 fase, tilsluttet L1. Kun for ventilationsanlæg uden el-varmeblade.

EI-varmevlade	Forvarmevlade	Eftervarmevlade
Varmeeffekt	2500 W	1670 W
Nominel strøm	10,9 A	7,3 A
Termosikring, manuel reset	100 °C	100 °C

Vandeftervarmevlade

Nominel varmeeffekt ³	2454 W
Tilslutningsdimension	1/2" (DN 15)
Materiale rør/finner	Kobber/aluminium
Åbne-/lukketid motorventil	60 s
Maksimal driftstemperatur	90 °C
Maksimal driftstryk	5 bar

³ Varmeeffekt ved maksimal kapacitet v. 35 dB(A), frem/retur temperatur 60/40°C og en væske flow på 107 l/h.

AM 1200 V - H/V

Kapacitet med ePM₁₀ 50% / ePM₁₀ 50% filtre ⁴

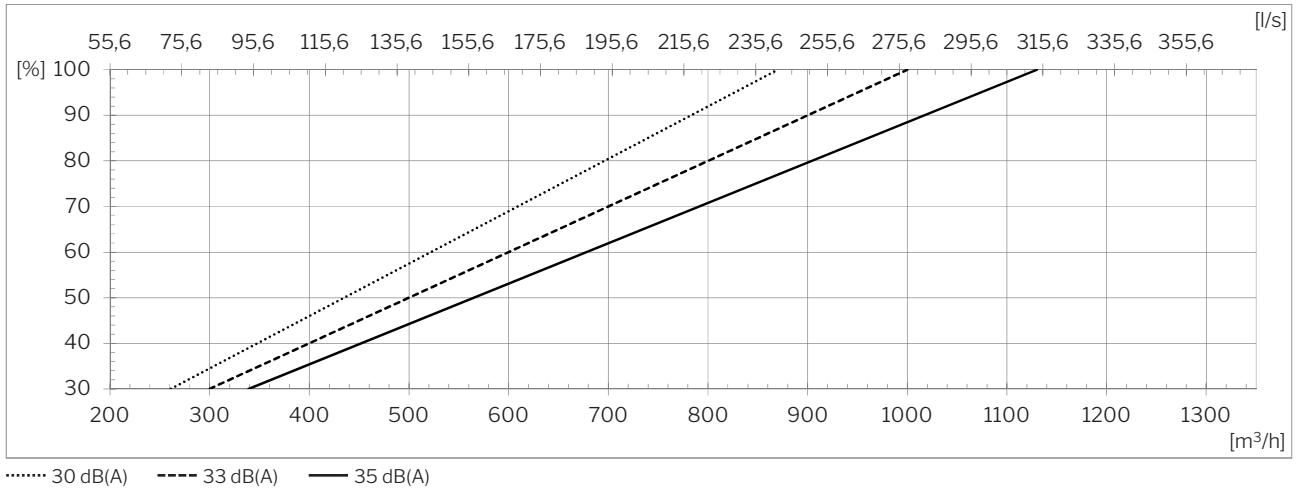

Kapacitet med ePM₁ 55% / ePM₁₀ 50% filtre ⁴

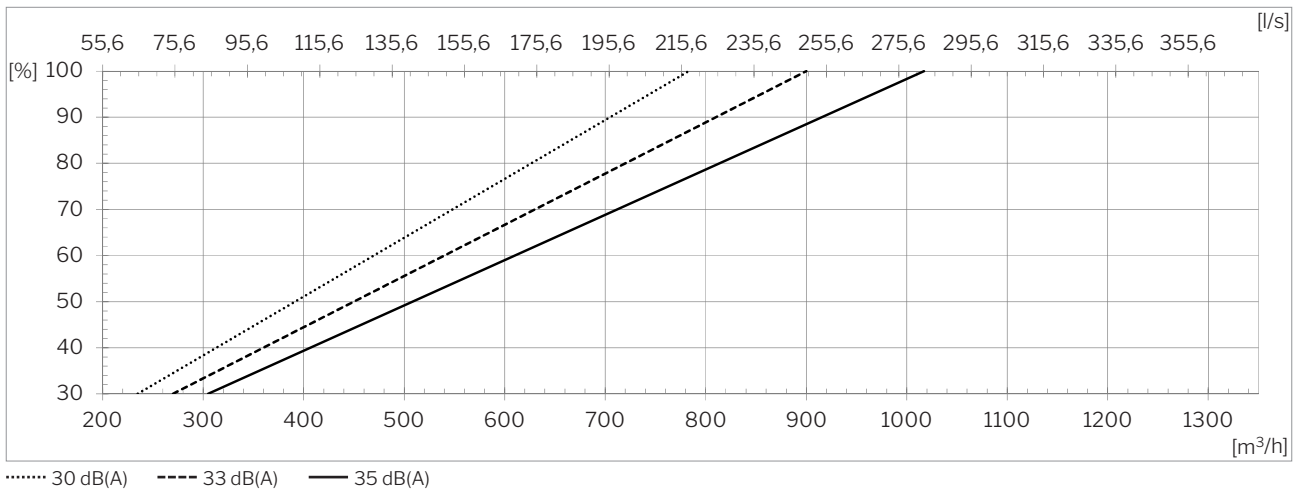

Kapacitet med ePM₁ 80% / ePM₁₀ 50% filtre ⁴

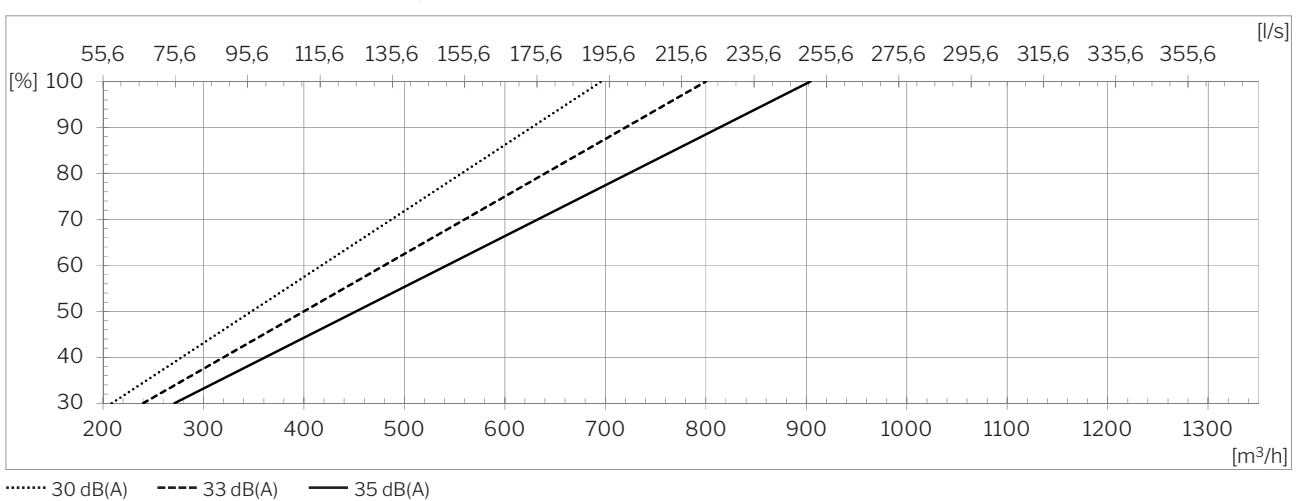

⁴ Alle målinger er foretaget ved normal drift i en standard indbygningssituation med af Airmaster anbefalede vægriste Ø400 mm.

AM1200 V - C

Kapacitet med ePM₁₀ 50% / ePM₁₀ 50% filtre ⁵

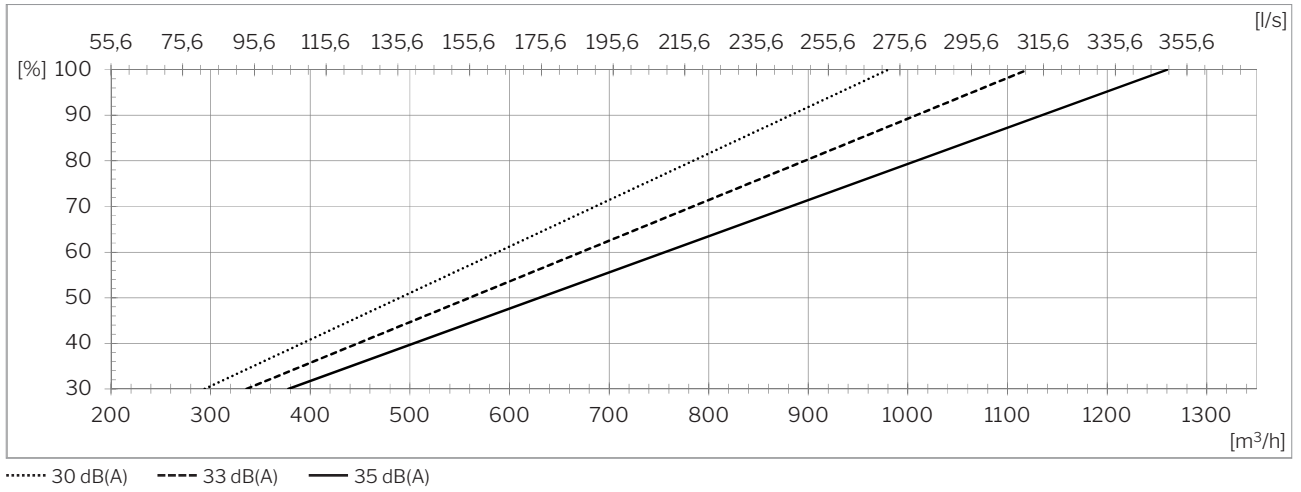

Kapacitet med ePM₁ 55% / ePM₁₀ 50% filtre ⁵

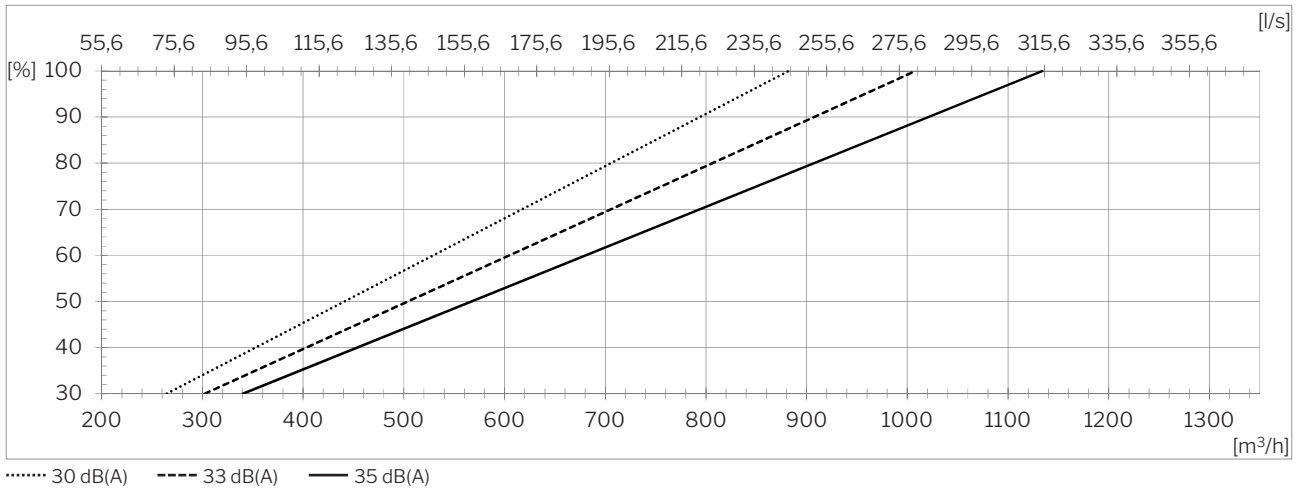

Kapacitet med ePM₁ 80% / ePM₁₀ 50% filtre ⁵

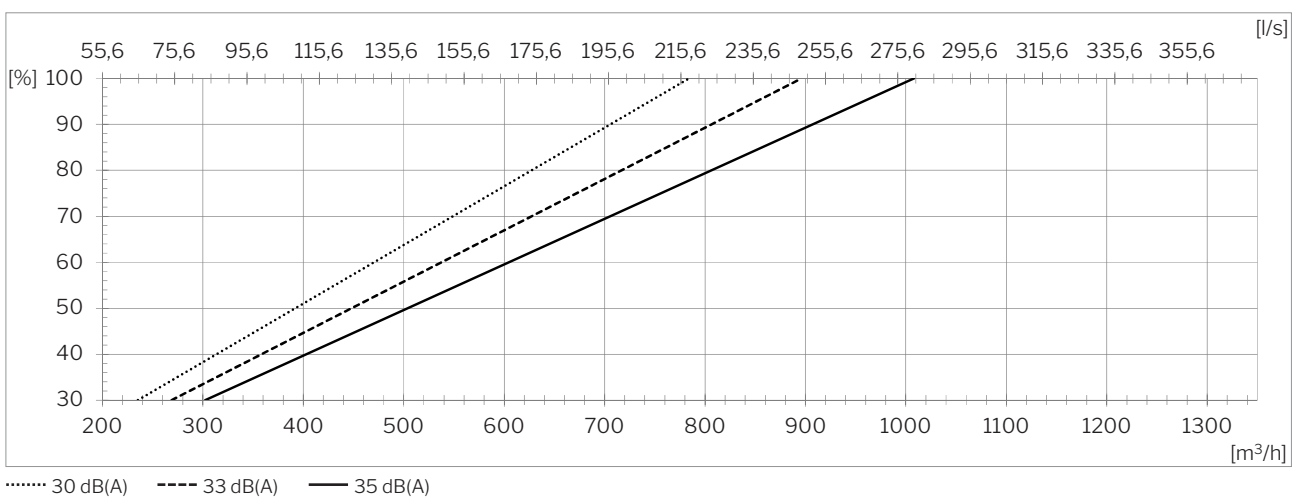

⁵ Alle målinger er foretaget ved normal drift i en standard indbygningssituation med af Airmaster anbefalede vægriste Ø400 mm.

Lydtryk ⁶ L_{pA,eq} iht. Airmaster referencesituation

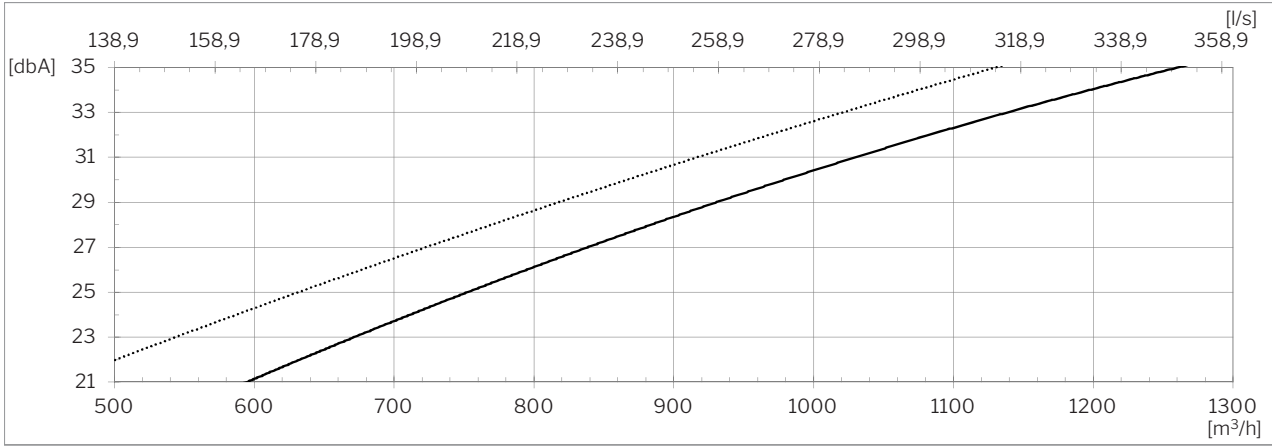

..... Højre/Venstre

— Center

Temperatureffektivitet iht. EN 308

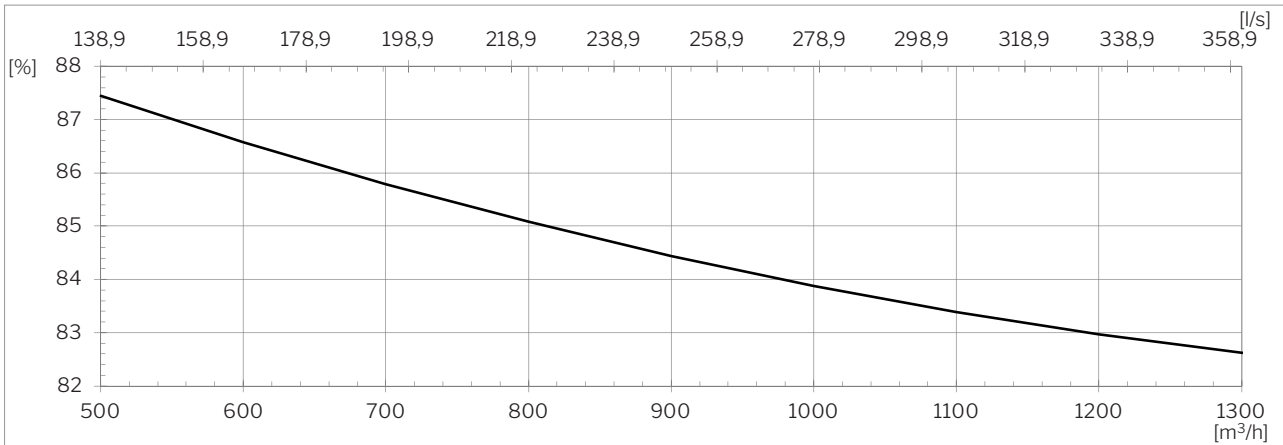

— Balanceret drift; Rumluft: 25 °C, 28 % RH; Udeluft: 5 °C.

Effektforbrug ⁷

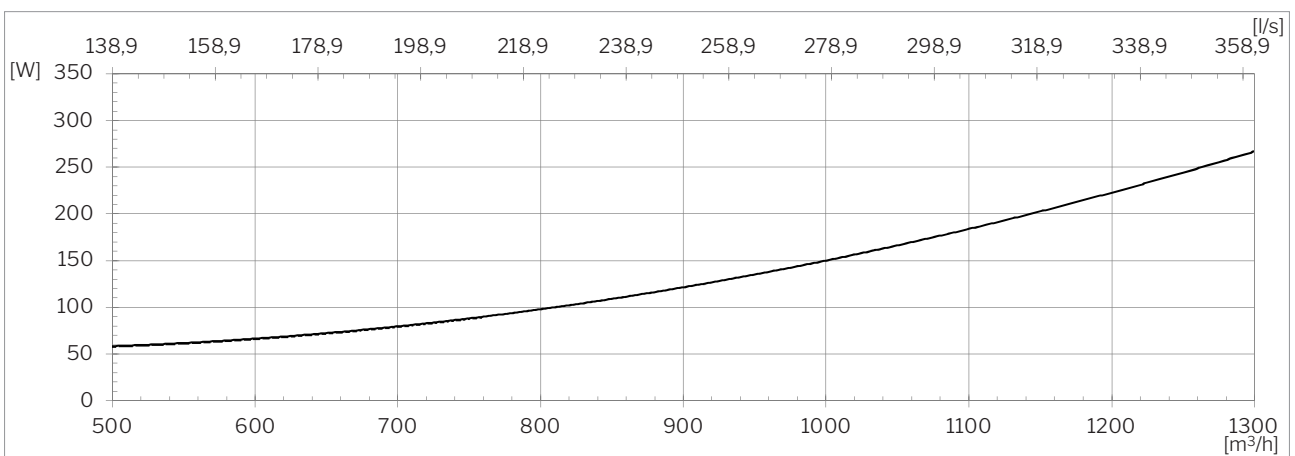

— ePM₁₀ 50% / ePM₁₀ 50%

⁶ Lydtryk L_{pA,eq} er målt ved 1,2 m højde med 1 m vandret afstand fra ventilationsanlægget i et rum på 200 m³ ved en efterklangstid på T = 0,6 s, eller tilsvarende ved en rumdæmpning på 7,5 dB.

⁷ Alle målinger er foretaget ved normal drift i en standard indbygningssituation med af Airmaster anbefalede vægriste Ø400 mm.

SEL⁸

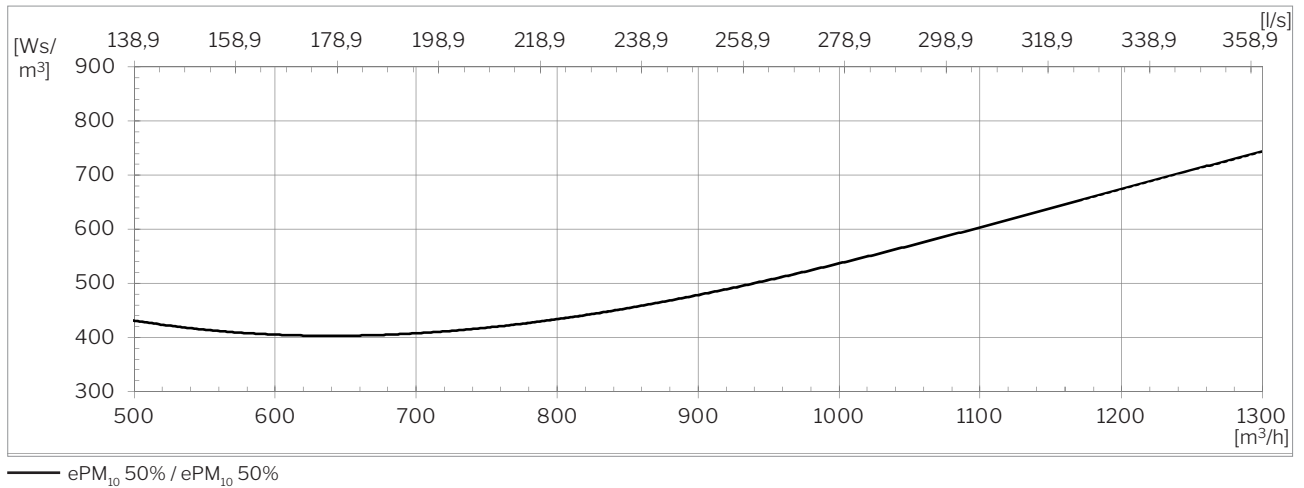

Eksternt tryktab - tilluft⁸

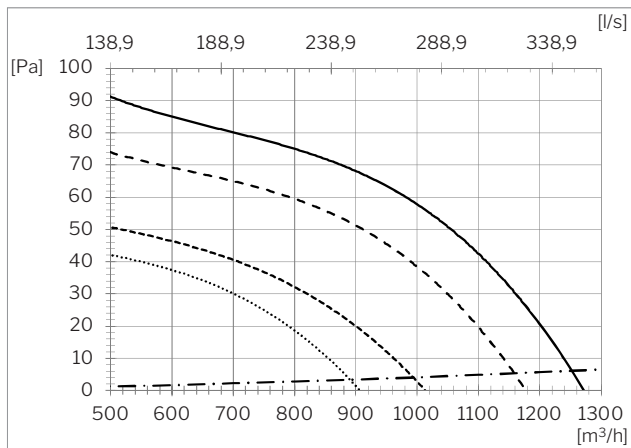

- Centermodel, 35 dB(A), ePM₁₀ 50% filter
- - - Højre/venstre model, 35 dB(A), ePM₁₀ 50% filter
- · - · Centermodel, 30 dB(A), ePM₁₀ 50% filter
- · · · · Højre/venstre model, 35 dB(A), ePM₁₀ 50% filter
- · - · - Anbefalede taghætter Ø400 mm

Eksternt tryktab - fraluft⁸

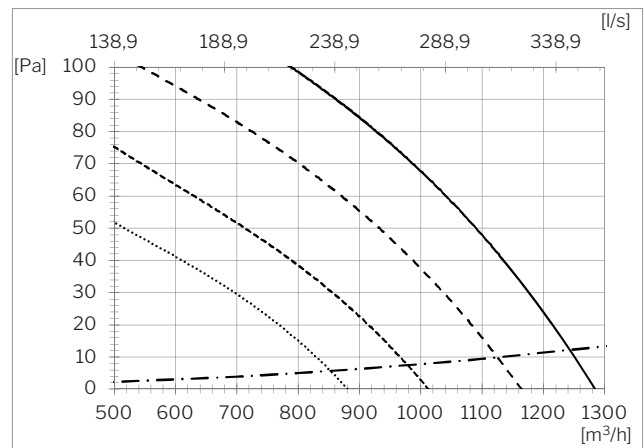

- Centermodel, 35 dB(A), ePM₁₀ 50% filter
- - - Højre/venstre model, 35 dB(A), ePM₁₀ 50% filter
- · - · Centermodel, 30 dB(A), ePM₁₀ 50% filter
- · · · · Højre/venstre model, 35 dB(A), ePM₁₀ 50% filter
- · - · - Anbefalede taghætter Ø400 mm

⁸ Alle målinger er foretaget ved normal drift i en standard indbygningssituation med af Airmaster anbefalede vægriste Ø400 mm.

Kastelængde (0,2 m/s)

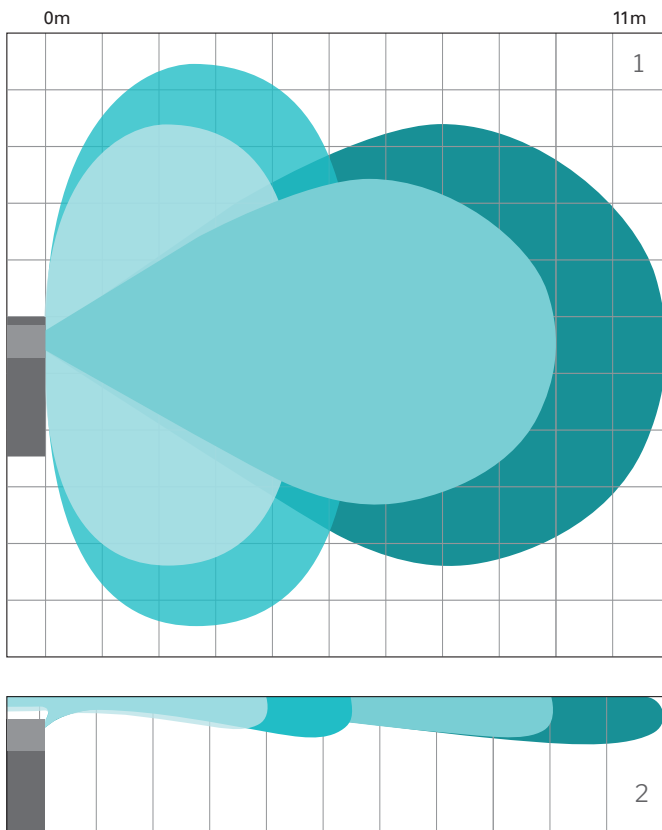

AM 1200-anlægget spreder indblæsningsluften i forskelligt omfang, afhængig af den givne luftmængde.

Dette vises på illustrationen til venstre, hvor de blå farvetoner indikerer kastelængden ved forskellige luftmængder.

¹ Kastelængden, set oppe fra.

² Kastelængden, set fra siden.

Monteringsvarianter

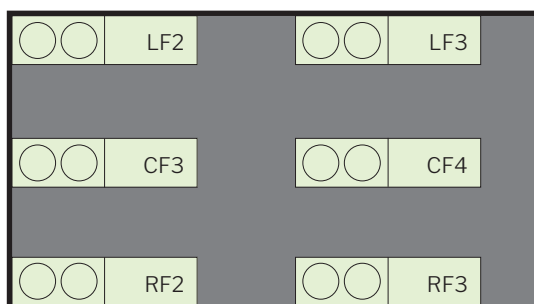

AM 1200 VRF2 (højre, med 2 frie sider)
 AM 1200 VRF3 (højre, med 3 frie sider)
 AM 1200 VCF3 (center, med 3 frie sider)
 AM 1200 VCF4 (center, med 4 frie sider)
 AM 1200 VLF2 (venstre, med 2 frie sider)
 AM 1200 VLF3 (venstre, med 3 frie sider)

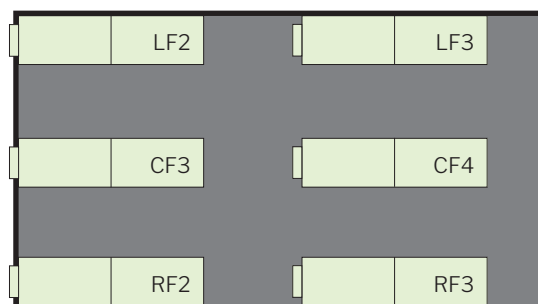

AM 1200 HRF2 (højre, med 2 frie sider)
 AM 1200 HRF3 (højre, med 3 frie sider)
 AM 1200 HCF3 (center, med 3 frie sider)
 AM 1200 HCF4 (center, med 4 frie sider)
 AM 1200 HLF2 (venstre, med 2 frie sider)
 AM 1200 HLF3 (venstre, med 3 frie sider)

Standard og optioner

Modstrømsvarmeveksler (aluminium)	x
Entalpi modstrømsvarmeveksler (Polymermembran)	o
Kombinations modstrømsvarmeveksler (Polymermembran)	o
Motoriseret bypass	x
Spring-return motoriseret tilluftsspjæld	x
Spring-return motoriseret fraluftsspjæld	x
El-forvarmeplade	•
El-eftervarmeplade	•
Vandeftervarmeplade	•
Kondenspumpe	•
PIR/bevægelsessensor (vægmonteret)	•
CO ₂ -sensor (vægmonteret)	•
CO ₂ -sensor (indbygget)	•
TVOC-sensor (indbygget)	•
CO ₂ -/TVOC-sensor (indbygget)	•
Hygrostat (vægmonteret)	o

Energimåler	•
Tilluftsfilter ePM ₁₀ 50%	•
Tilluftsfilter ePM ₁ 55%	•
Tilluftsfilter ePM ₁ 80%	o
Fraluftsfilter ePM ₁₀ 50%	x
Betjeningspanel Airlinq® Viva	•
Betjeningspanel Airlinq® Orbit	•
Airmaster Airlinq® Online	•
Airlinq® Online API	•
Airlinq® BMS	•
LON® modul	o
KNX® modul	o
MODBUS® RTU RS485 modul	•
BACnet™ MS/TP modul	•
BACnet™ /IP modul	•

X : Standard • : Option o : Specialvare (ikke lagervare)

Principdiagram

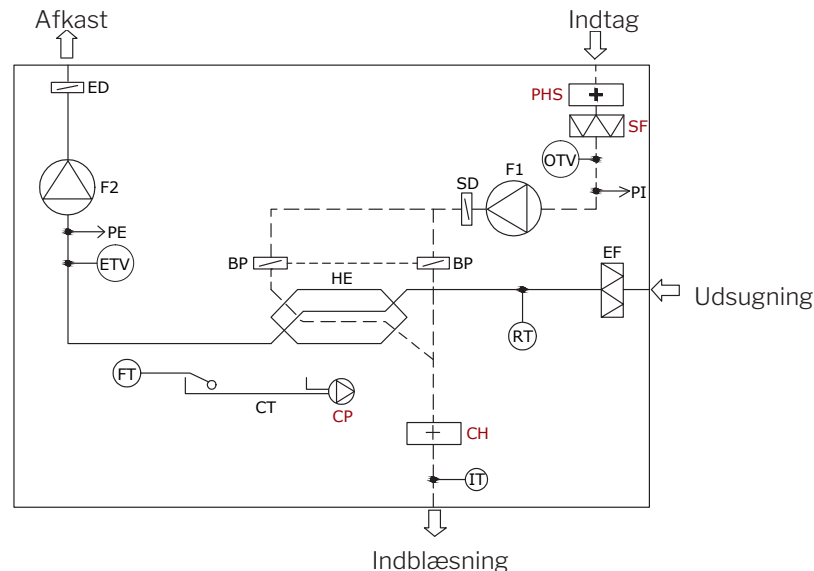

KOMPONENTBETEGNELSE

BP	Bypassspjæld (motorstyret)	ETV	Afkasttemperaturføler ventilation	PE	Flowmåling, fraluft
CH	Elektrisk eftervarmeplade (option)	FT	Svømmer	PHS	Elektrisk forvarmeplade (option)
CP	Kondenspumpe (option)	F1	Tilluftsventilator	PI	Flowmåling, tilluft
CT	Kondensbakke	F2	Fraluftsventilator	RT	Rumtemperaturføler
ED	Afkastspjæld (motorstyret)	HE	Modstrømsvarmeveksler	SD	Tilluftsspjæld (motorstyret)
EF	Fraluftsfilter	IT	Indblæsningstemperaturføler	SF	Tilluftsfilter (option)
		OTV	Udetemperaturføler ventilation		