

Datablad AM 1000

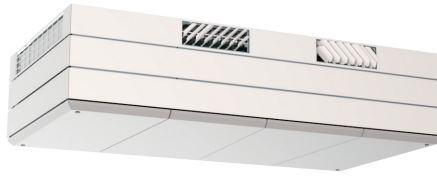

Tekniske data	Filterklasse	30 dB(A)	35 dB(A)
Maksimal kapacitet ¹	ePM ₁₀ 50%	950 m ³ /h	1050 m ³ /h
	ePM ₁ 55%	926 m ³ /h	1024 m ³ /h
	ePM ₁ 80%	903 m ³ /h	998 m ³ /h
Kastelængde (0,2 m/s) ²	ePM ₁₀ 50%	8,0 m	9,5 m
	ePM ₁ 55%	7,6 m	9,1 m
	ePM ₁ 80%	7,2 m	8,7 m
Tilluftfilter	ePM ₁₀ 50%, ePM ₁ 55% eller ePM ₁ 80%		
Fraluftfilter	ePM ₁₀ 50%		
Dimensioner (BxHxD)	2325 x 561 x 1283 mm		
Vægt: standardanlæg komplet; center-, venstre-, højre-, front-modul; bundplader	301,5 kg; 131 kg; 61 kg; 36 kg; 19 kg; 35 kg		
Farve panel / kabinet	RAL 9010 (hvid) / RAL 7024 (grå)		
Modstrømsvarmeveksler	Aluminium		
Tæthedsklasse (luftlækage) jf. EN1886/EN13141-7	Klasse L2 / A1		
Tæthedsklasse lukkespjæld jf. EN1751	Klasse 3		
Kapslingsklasse	IP 10		
Kanaltilslutning ³	Ø315 mm		
Kondenspumpe (Kapacitet/Løftehøjde ved 5 l/h)	10 l/h / 6 m		
Kondensafløb indvendig/udvendig	Ø6 mm / Ø9 mm		
Forsyningsspænding Jf. EN IEC 61293: 1-faset ⁴ ; 3-faset ⁴	220-240V/50Hz, ~1N+PE; 220-240V/50Hz, ~3N+PE		
Nominel optaget effekt: 30 dB(A) / 35 dB(A)	280 W / 305 W		
Nominel strøm ved 30 dB(A) / 35 dB(A)	2,0 A / 2,2 A		
Effektfaktor	0,6		
Maksimal forsikring	16 A (1 fase, type B) 3 x 16 A (3 faser, type B). Ved tilvalg af forvarmeplade skal 3 faset tilslutning anvendes		
Lækstrøm	≤ 4 mA		
Anbefalet fejlstrømsrelæ	Type B		
El-varmeplade	Forvarmeplade	Eftervarmeplade	
Varmeeffekt	2300 W	1500 W	
Nominel strøm	10 A	6,5 A	
Termosikring, auto reset	50 °C	50 °C	
Termosikring, manuel reset	100 °C	100 °C	
Vandeftervarmeplade			
Nominel varmeeffekt ⁵	2540 W		
Tilslutningsdimension	1/2" (DN 15)		
Materiale rør/finner	Kobber/aluminium		
Åbne-/lukketid motorventil	60 s		
Maksimal driftstemperatur	90 °C		
Maksimal driftstryk	5 bar		

¹ Målinger er foretaget med anlægsmodel AM 1000 HH TT i en standardindbygningssituation med af Airmaster anbefalede facaderiste Ø315 mm ved en rumdæmpning på 9 dB.

² Kastelængden er målt med 2 °C underkølet indblæsning. Indstillingen kan tilpasses, se side 5.

³ Indtag/afkast horisontal vha. Airmaster Boomerain® Ø315 eller vha. Ø400 mm facaderiste.

⁴ Forsyningen kan begrænses til 1 fase, tilsluttet L1. Kun for ventilationsanlæg uden el-varmeplade eller kun med el-eftervarmeplade.

⁵ Varmeeffekt ved maksimal kapacitet, frem/retur temperatur 60/40 °C og et væske flow på 112 l/h.

Kapacitet med ePM₁₀ 50% / ePM₁₀ 50% filtre⁶

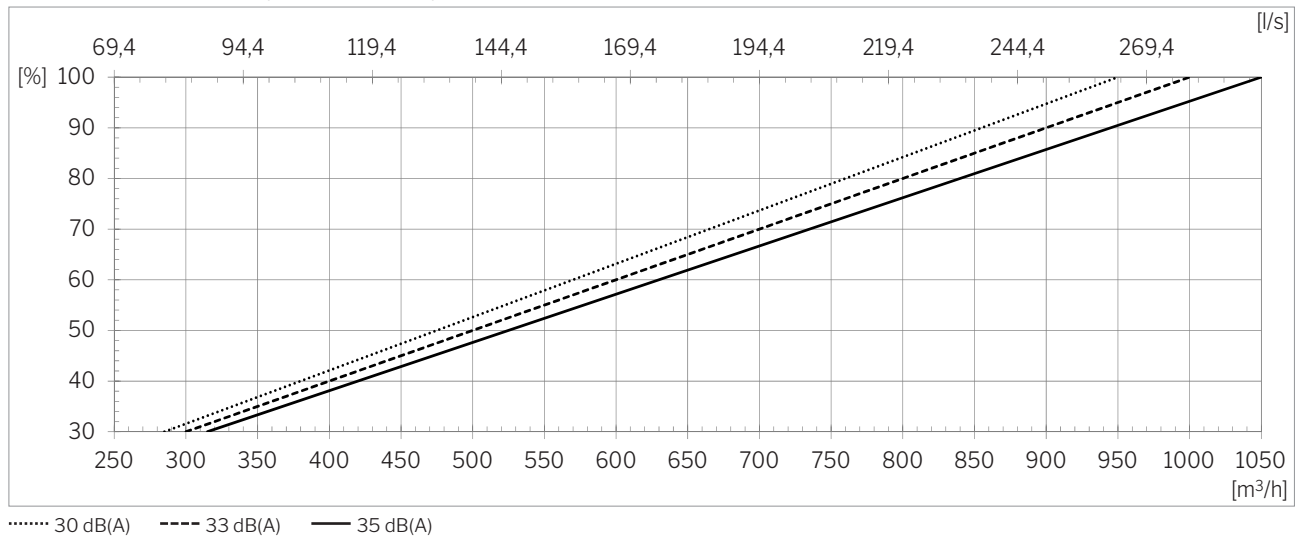

Kapacitet med ePM₁ 55% / ePM₁₀ 50% filtre⁶

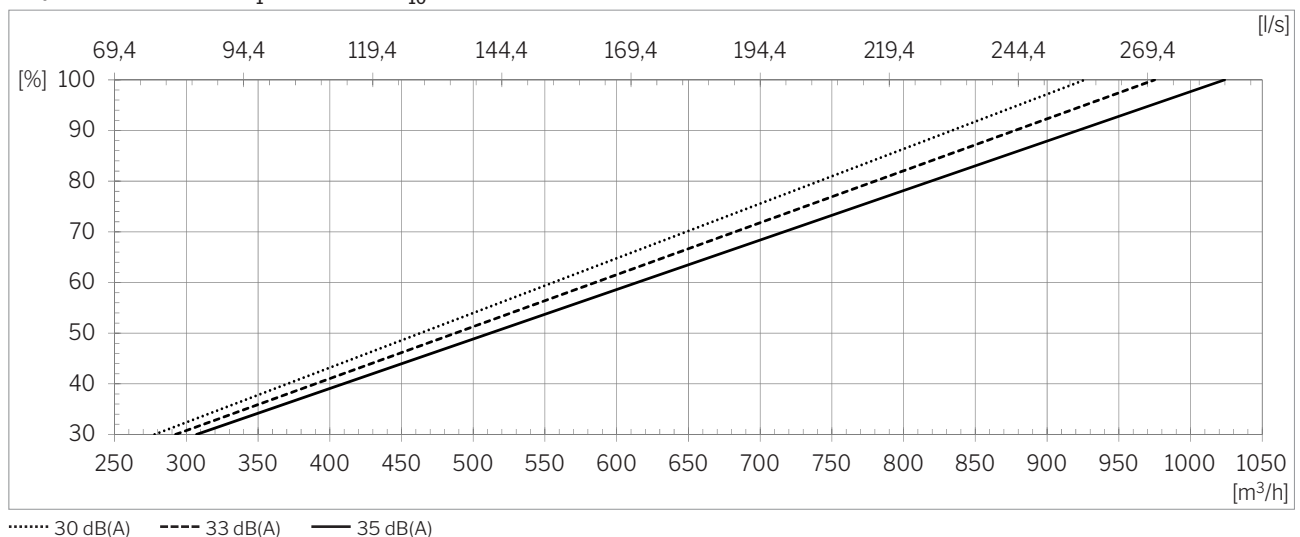

Kapacitet med ePM₁ 80% / ePM₁₀ 50% filtre⁶

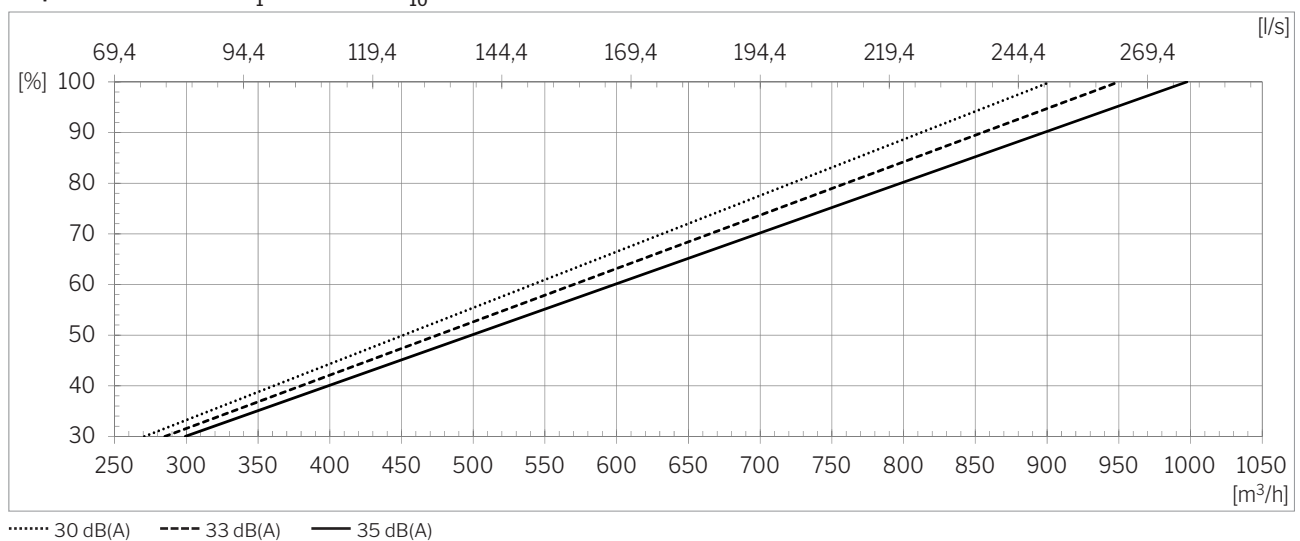

⁶ Målinger er fortaget med anlægsmodel AM 1000 HH TT i en standardindbygningssituation med af Airmaster anbefalede facaderiste Ø315 mm ved en rumdæmpning på 9 dB.

SEL med ePM₁₀ 50% / ePM₁₀ 50% filtrer⁷

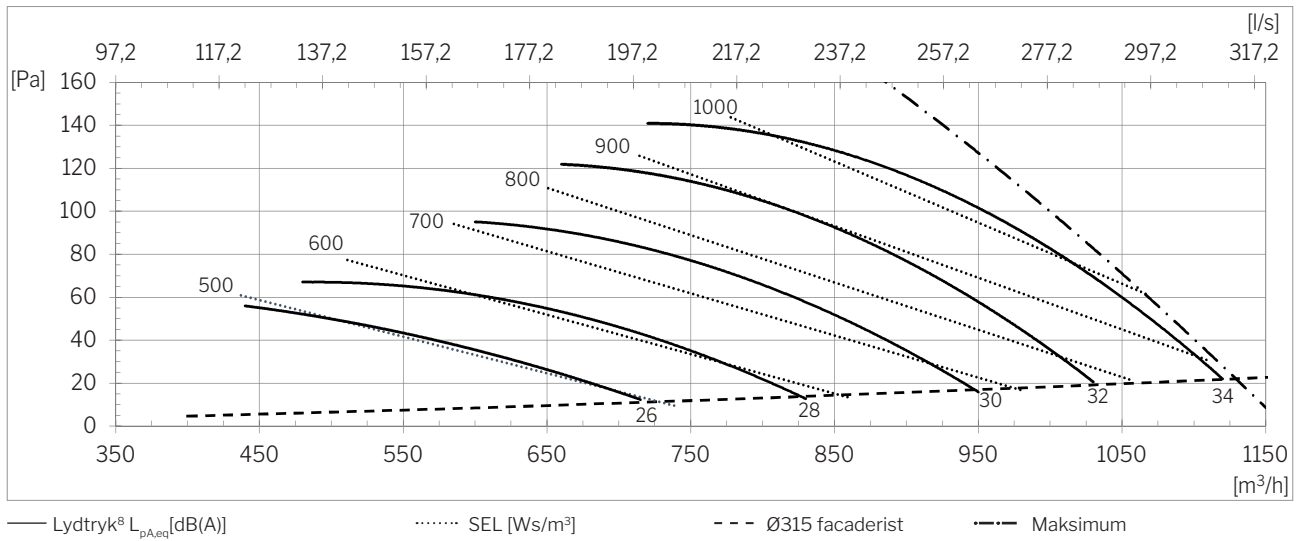

SEL med ePM₁ 55% / ePM₁₀ 50% filtrer⁷

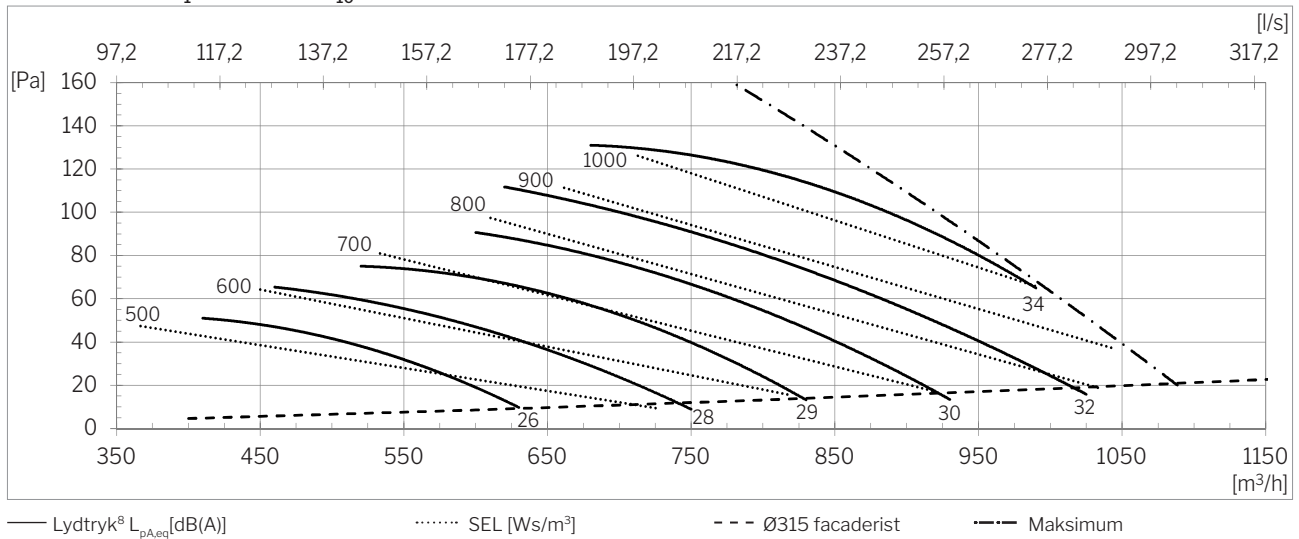

SEL med ePM₁ 80% / ePM₁₀ 50% filtrer⁷

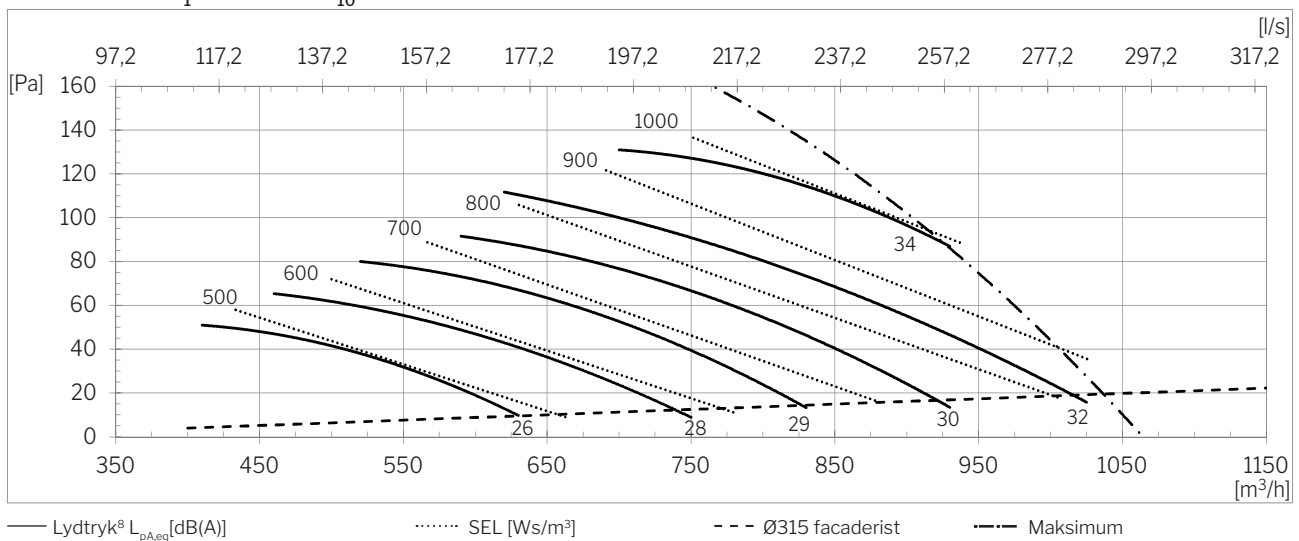

⁷ Målinger er foretaget med anlægsmodel AM 1000 HH TT i en standardindbygningssituation med af Airmaster anbefalede facaderiste Ø315 mm.

⁸ Lydtryk L_{pAeq} er målt ved 1,2 m højde med 1 m vandret afstand fra anlægget ved en rumdæmpning på 9 dB.

Lydeffektniveau, L_{WA} [dB(A)], iht. ISO 9614-1

Data er for hele anlægget (inklusive udstråling fra toppladen) ved 950 m³/h flow med ePM₁₀ 50% / ePM₁₀ 50% filtre og facaderist Ø315 mm. En simplificeret beregningsmodel, der forudsætter en punktkilde, kan for AM 1000 resultere i en overestimering af lydtrykket, især hvis der findes absorberende overflader tæt på anlægget.

Frekvens [Hz]	63	125	250	500	1000	2000	4000	8000	Samlet
L_{WA} [dB(A)]	31,2	38,3	38,2	36,7	31,6	23,4	14,1	7,7	43,2

Temperatureffektivitet, iht. EN 308

EN 308 betingelser: Balanceret drift; Rumluft: 25 °C, 28 % RH; Udeluft: 5 °C, 50 % RH.

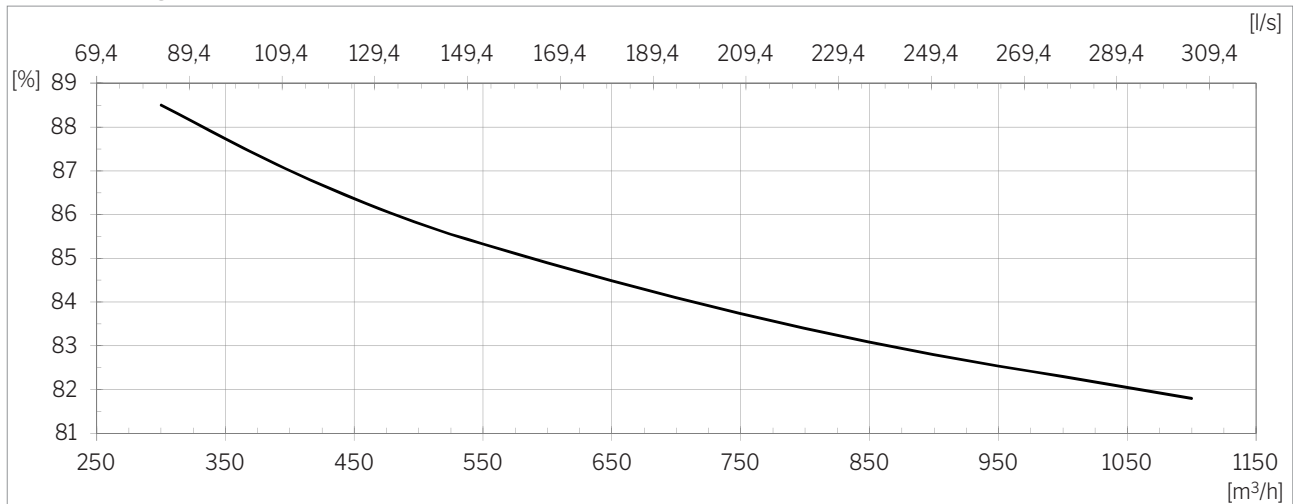

Effektforbrug⁹

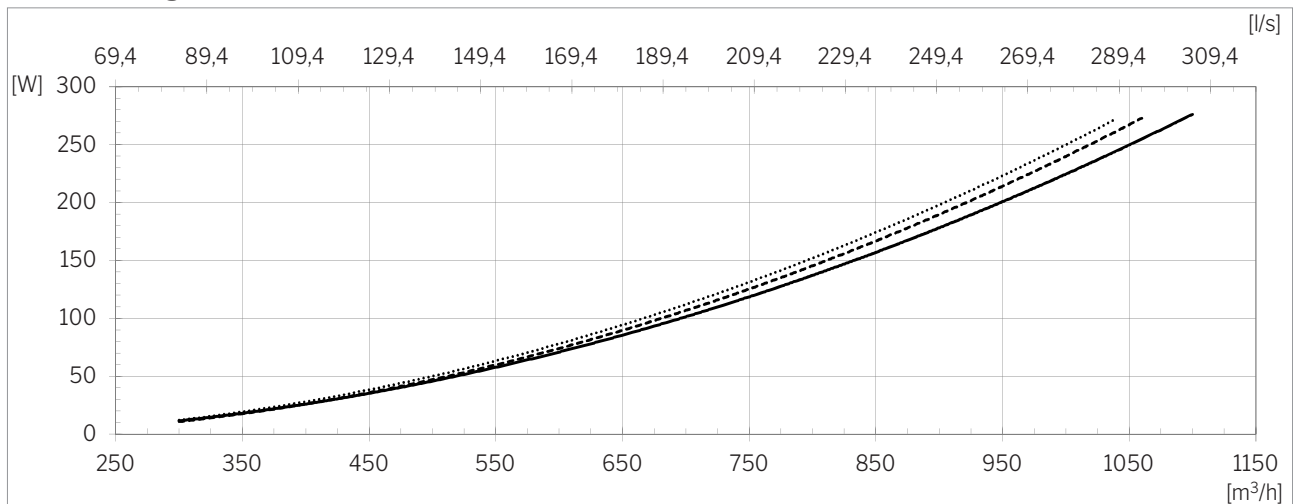

.....ePM₁ 80% / ePM₁₀ 50% ----ePM₁ 55% / ePM₁₀ 50% — ePM₁₀ 50% / ePM₁₀ 50%

⁹ Målinger er foretaget med anlægsmodel AM 1000 HH TT i en standardindbygningssituation med af Airmaster anbefalede facaderiste Ø315 mm.

Kastelængde (0,2 m/s)¹⁰:

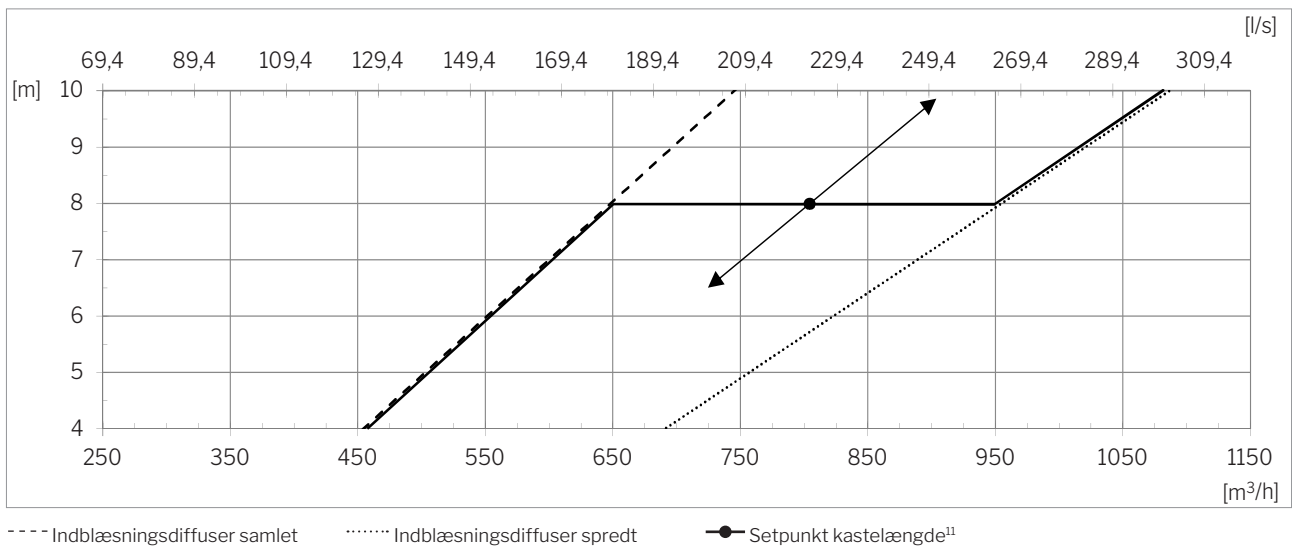

Symmetrisk luftfordeling^{12,13} med Adaptive Airflow™

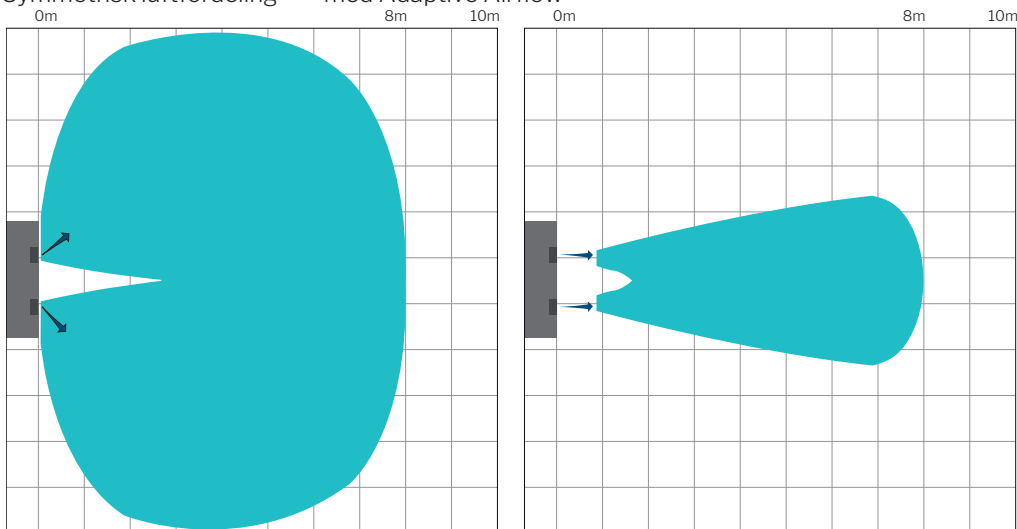

¹⁰ Kastelængde er målt ved 2°C underkølet tilluft.

¹¹ Setpunktet til kastelængde kan justeres vha. en PC med programmet "Airlinq® Service Tool".

¹² På billede til venstre: Høj luftmængde / indblæsningsdiffuser helt spredt.

¹³ På billede til højre: Lav luftmængde / indblæsningsdiffuser helt samlet.

Kastelængde (0,2 m/s)¹⁴:

Asymmetrisk luftfordeling ^{15,16} med Adaptiv Airflow™ og retningsbestemt indblæsningrist til venstre.

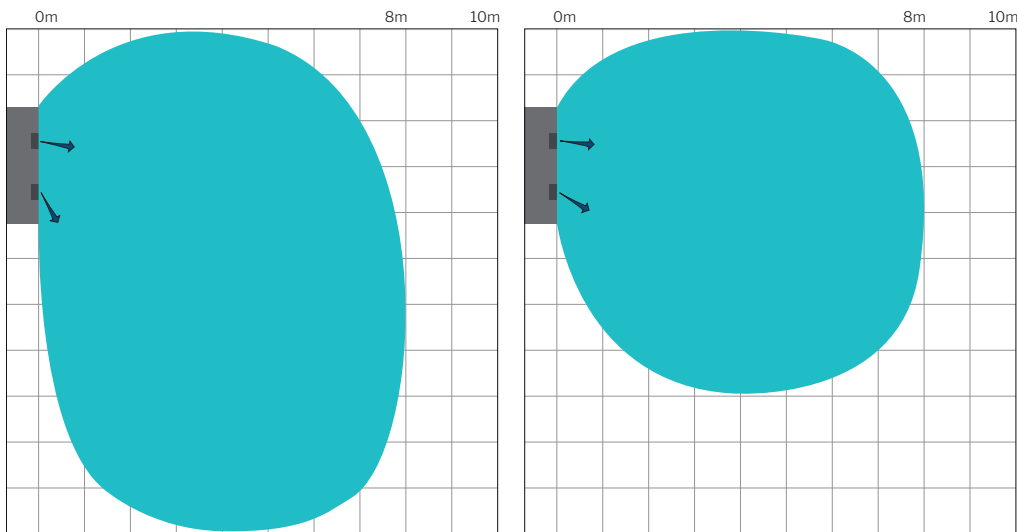

Asymmetrisk luftfordeling ^{15,16} med Adaptiv Airflow™ og retningsbestemt indblæsningrist til højre.

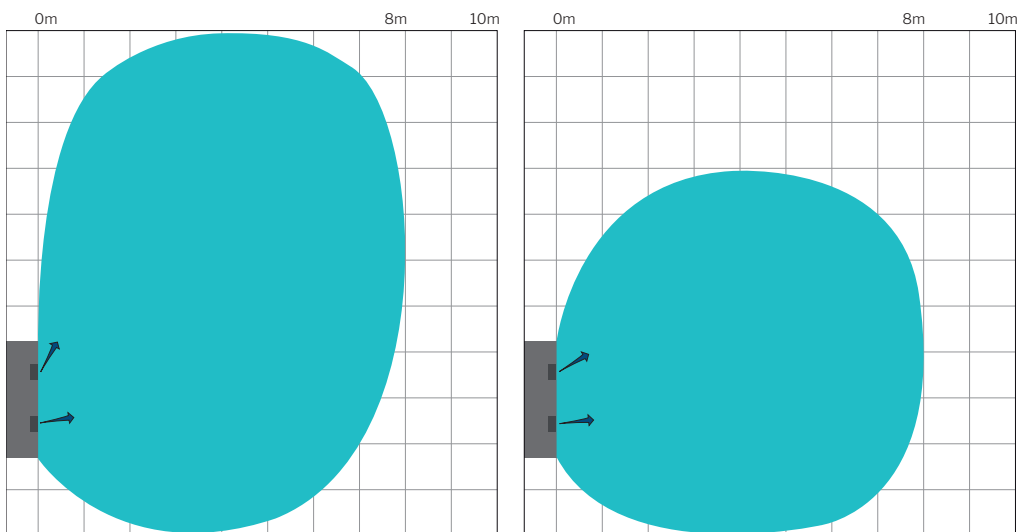

¹⁴ Kastelængde er målt ved 2°C underkølet tilluft.

¹⁵ På billede til venstre: Høj luftmængde / indblæsningsdiffuser helt spredt.

¹⁶ På billede til højre: Lav luftmængde / indblæsningsdiffuser helt samlet.

Versionsoversigt

Placering af afkast og indtag

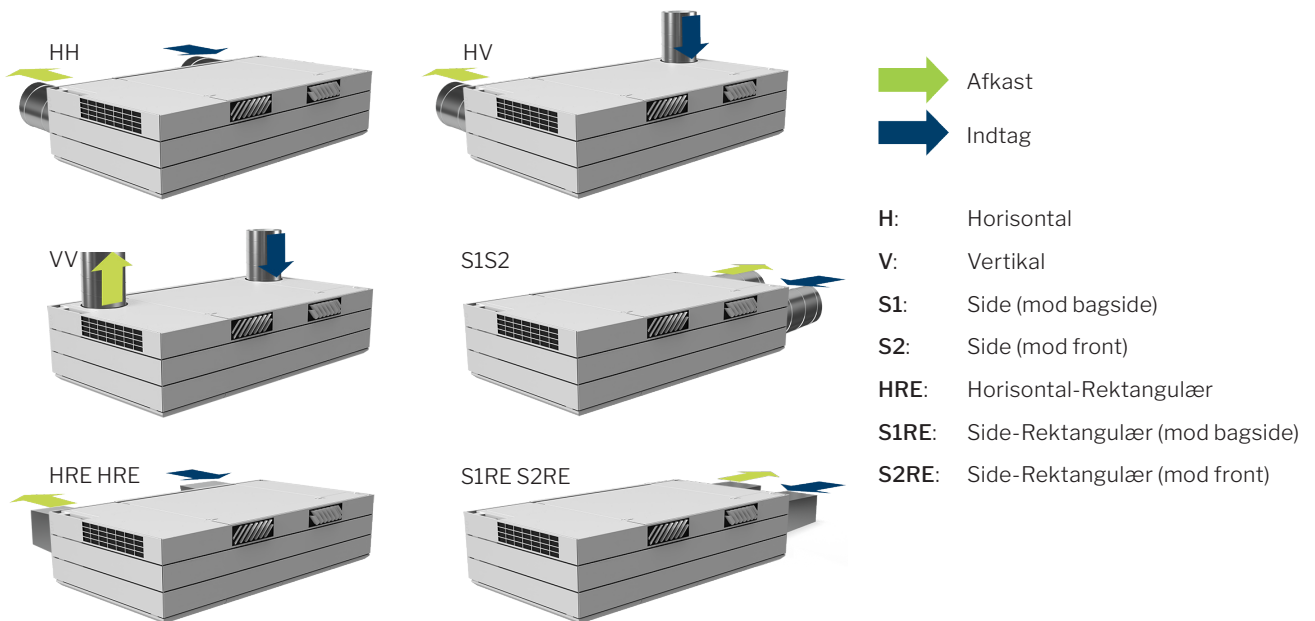

Placering af indblæsning og udsugning

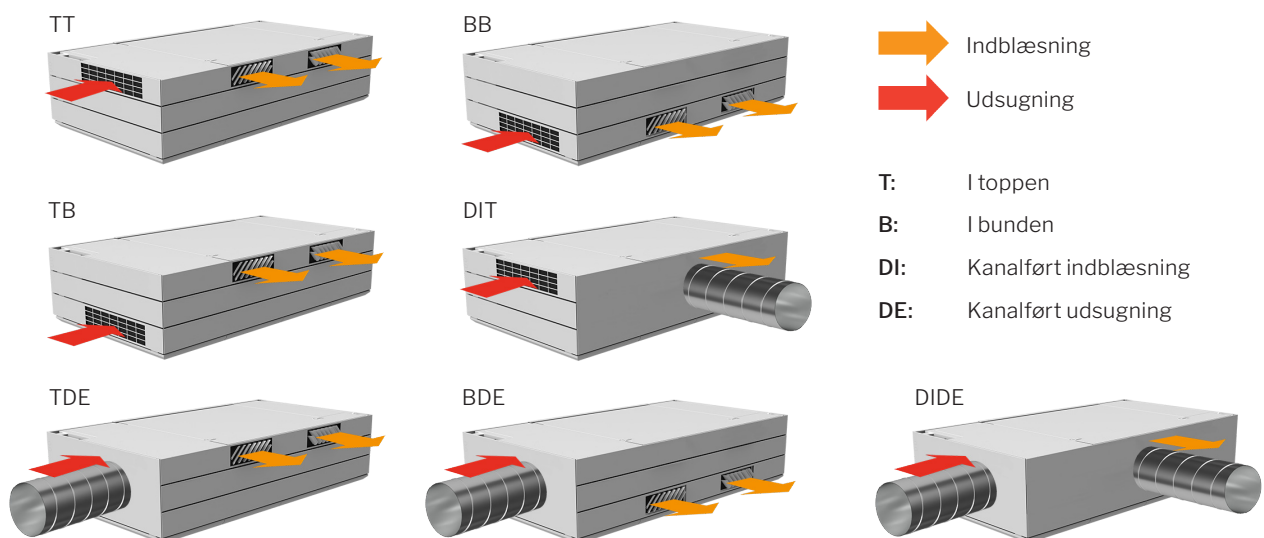

Standard og optioner

Modstrømsvarmeveksler (aluminium)	x
Entalpi modstrømsvarmeveksler (Polymermembran)	o
Kombinations modstrømsvarmeveksler (Polymermembran)	o
Bypass-spjæld (motorstyret)	x
Tilluftspjæld (motorstyret)	x
Fraluftspjæld (motorstyret)	x
Kapacitiv return for udeluft- og afkastspjæld	•
Adaptive Airflow™	•
Elektrisk forvarmevlade	•
Elektrisk eftervarmevlade	•
Vandeftervarmevlade	•
Kondenspumpe	•
CO ₂ -sensor (indbygget)	•
TVOC-sensor (indbygget)	•
CO ₂ -/TVOC-sensor (indbygget)	•
PIR/bevægelsessensor (indbygget)	•
CO ₂ -sensor (vægmonteret)	•

PIR/bevægelsessensor (vægmonteret)	•
Hygrostat (vægmonteret)	o
Energimåler 1 eller 3 faset	•
Tilluftfilter ePM ₁₀ 50%	•
Tilluftfilter ePM ₁ 55%	•
Tilluftfilter ePM ₁ 80%	o
Fraluftfilter ePM ₁₀ 50%	x
Væg-/loftophæng og loftophæng	x
Betjeningspanel Airlinq® Viva	•
Betjeningspanel Airlinq® Orbit	•
Airmaster Airlinq® Online	•
Airmaster Airlinq® Online API	•
Airlinq® BMS	•
MODBUS® RTU RS485 modul	•
BACnet™ MS/TP modul	•
BACnet™ /IP modul	•
LON® modul	o
KNX® modul	o

X : Standard • : Option o : Specialvare (ikke lagervare)

Principdiagram

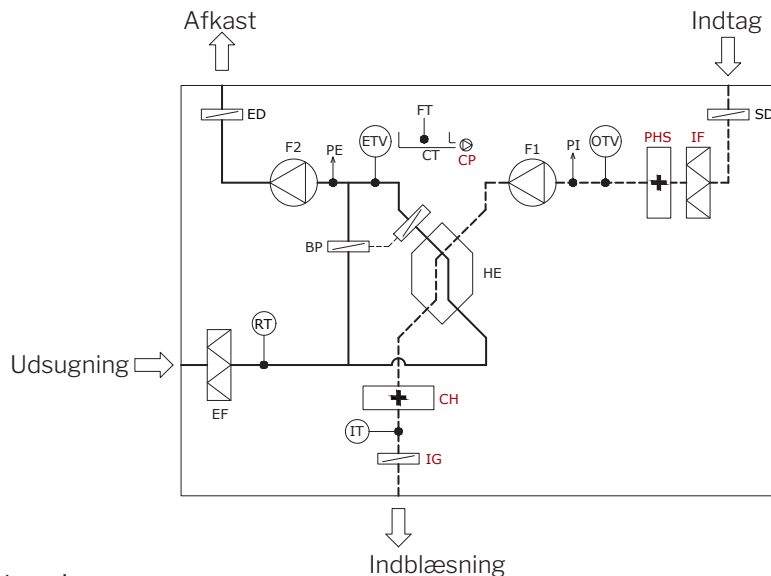

Komponentbetegnelse

BP	Bypass-spjæld (motorstyret)	FT	Kondenssvømmer	OTV	Udelufttemperaturføler
CH	Elektrisk eftervarmevlade (option)	F1	Udeluftventilator	DP2	Målerør, afkastventilator
CP	Kondenspumpe (option)	F2	Afkastventilator	PE	Flowmåling, fraluft
CT	Kondensbakke	HE	Modstrømsvarmeveksler	PHS	Elektrisk forvarmevlade (option)
ED	Fraluftspjæld (motorstyret)	IF	Tilluftfilter (option)	PI	Flowmåling, tilluft
EF	Fraluftfilter	IG	Adaptive Airflow™ (option)	RT	Rumtemperaturføler
ETV	Afkasttemperaturføler	IT	Tillufttemperaturføler	SD	Tilluftspjæld (motorstyret)