



Datablad AM 150 / CC 150

Tekniske data	Filterklasse	30 dB(A)	35 dB(A)	Boost
Maksimal kapacitet ¹	ePM ₁₀ 50%	115 m ³ /h	147 m ³ /h	216 m ³ /h
	ePM ₁ 55%	90 m ³ /h	126 m ³ /h	197 m ³ /h
	ePM ₁ 80%	85 m ³ /h	115 m ³ /h	180 m ³ /h
Kastelængde (0,2 m/s) ²	ePM ₁₀ 50%	2,6 m	3,4 m	4,6 m
	ePM ₁ 55%	2,1 m	2,8 m	4,2 m
	ePM ₁ 80%	1,9 m	2,6 m	3,8 m
Tilluftfilter	ePM ₁₀ 50%, ePM ₁ 55% eller ePM ₁ 80%			
Fraluftfilter	ePM ₁₀ 50%			
Dimensioner (BxHxD)	1170 x 261 x 862 mm			
Vægt, standardanlæg komplet (AM 150 + CC 150)	82 kg (53 kg + 29 kg)			
Vægt, kabinet (AM 150 + CC 150)	60 kg (40 kg + 20 Kg)			
Vægt, bundplade (AM 150 + CC 150)	22 kg (13 kg + 9 kg)			
Farve kabinet	RAL 9010 (hvid)			
Modstrømsvarmeveksler	PET (Polyetylenetereftalat)			
Energiklasse jf. EU-forordning nr. 1254	SEC-Klasse A			
Tæthedsklasse (luftlækage) jf. EN1886/EN13141-7	Klasse L1 / Klasse A1			
Tæthedsklasse lukkespjæld jf. EN1751	Klasse 3			
Kapslingsklasse	IP 10			
Kanaltilslutning	Ø125 mm			
Kondenspumpe (Kapacitet/Løftehøjde ved 5 l/h)	10 l/h / 6 m			
Kondensafløb indvendig/udvendig	Ø4 mm / Ø6 mm			
Forsyningsspænding	220-240V/50Hz, ~1N+PE			
Maksimal ; nominel optaget effekt ved 30 dB(A) / 35 dB(A) / Boost ¹	185 W ; 28 W / 48 W / 92 W			
Maksimal ; nominel strøm ved 30 dB(A) / 35 dB(A) / Boost ¹	1,35 A ; 0,25 A / 0,38 A / 0,69 A			
Effektfaktor	0,59			
Maksimal forsikring	13 A (1 fase, type B). Ved anvendelse af cc-modulet er det type C			
Lækstrøm AC (AM; CC) / DC	≤ 0,52 mA ; ≤ 1,5 mA / ≤ 0,0007 mA			
Anbefalet fejlstrømsrelæ	Type B			

AM 150 + CC 150 Kølemodul

Energiklasse jf. EU-forordning nr. 626/2011	SEC-Klasse A+++
Nominel ; minimum køleeffekt ⁴	700 W ; 146 W
Nominel EER	4,3
Maksimal ; nominel optaget effekt	249 W ; 162 W
Maksimal ; nominel strøm	1,84 A ; 1,1 A
Mindste luftmængde ved aktivering af kølemodulet	50 m ³ /h
Kølemiddel ; fyldning ; GWP	R134a ; 180g ; 1430

EI-varmefflade

Varmeeffekt	500 W	1000 W ³
Nominel strøm	2,17 A	4,35 A
Termosikring, manuel reset	100 °C	100 °C

¹ Alle målinger er fortaget ved normal drift i en standard indbygningssituation ved filterklasse, tilluft/fraluft: ePM₁₀ 50% / ePM₁₀ 50%, med Airmaster anbefalede vægriste i et testrum med dimensioner 8,0 m x 10,0 m x 2,5 m med en rumdæmpning på 7,5 dB. Ved mindre rum, fx 4,0 m x 4,0 m x 2,5 m, skal der tillægges 2 dB lydtryk.

² Kastelængden er målt med 2 °C underkølet indblæsning ved standardindstilling af indblæsningsdiffuseren. Indstillingen kan tilpasses, se side 6.

³ Specialvare.

⁴ Jf. EN 308, EN 14511 og EN 14825 ved 147 m³/h ; 50 m³/h.

Kapacitet⁵ med ePM₁₀ 50% / ePM₁₀ 50% filtre

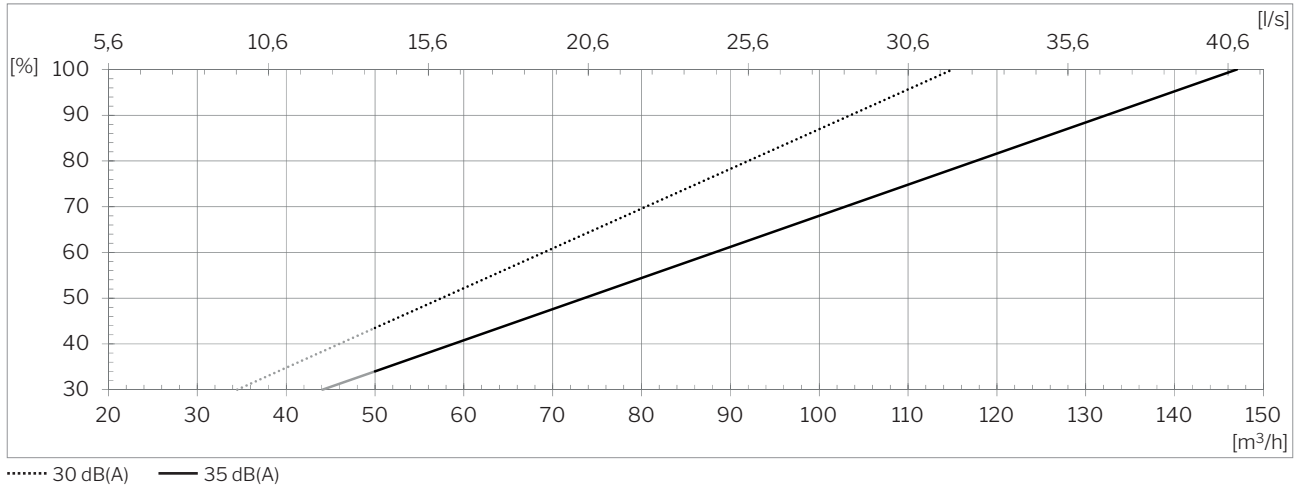

Kapacitet⁵ med ePM₁ 55% / ePM₁₀ 50% filtre

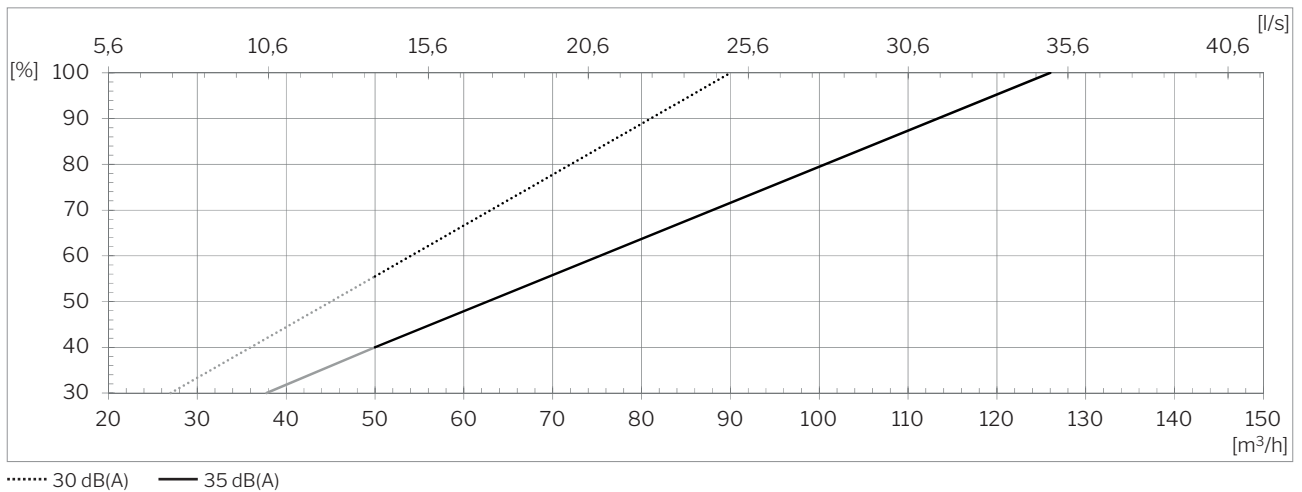

Kapacitet⁵ med ePM₁ 80% / ePM₁₀ 50% filtre

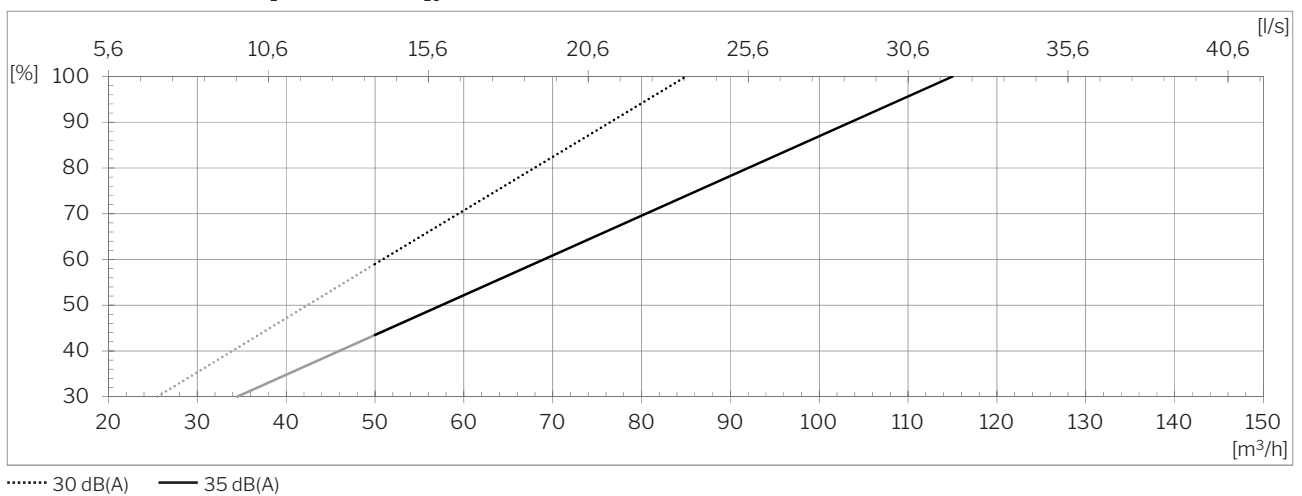

⁵ Mindste luftmængde ved aktivering af kølemodulet: 50 m³/h.

SEL med ePM₁₀ 50% / ePM₁₀ 50% filtre

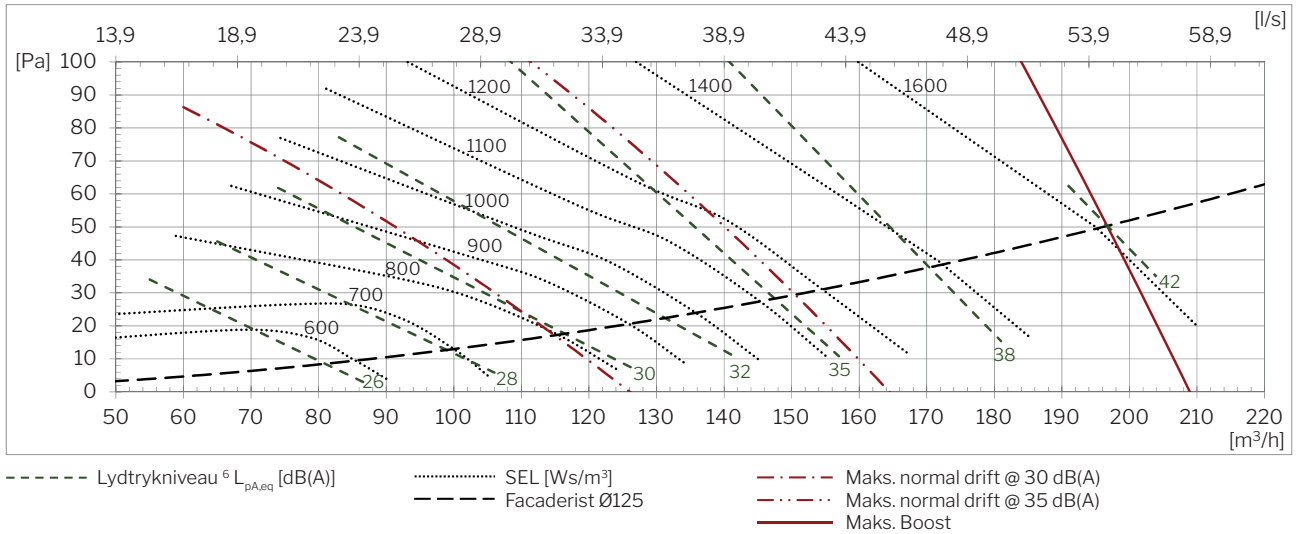

SEL med ePM₁ 55% / ePM₁₀ 50% filtre

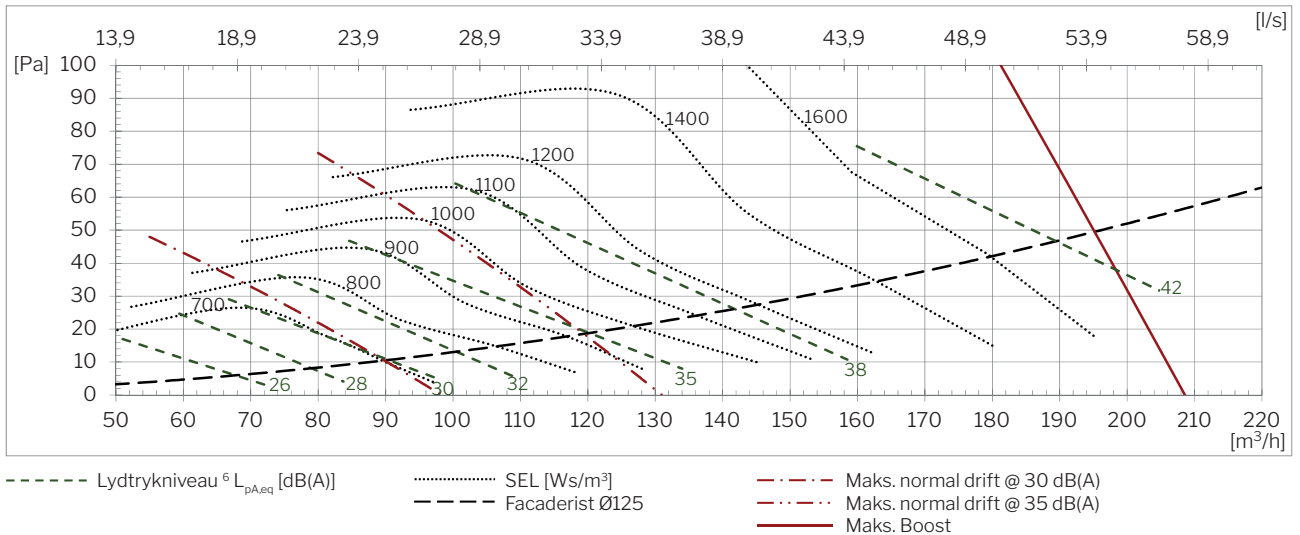

SEL med ePM₁ 80% / ePM₁₀ 50% filtre:

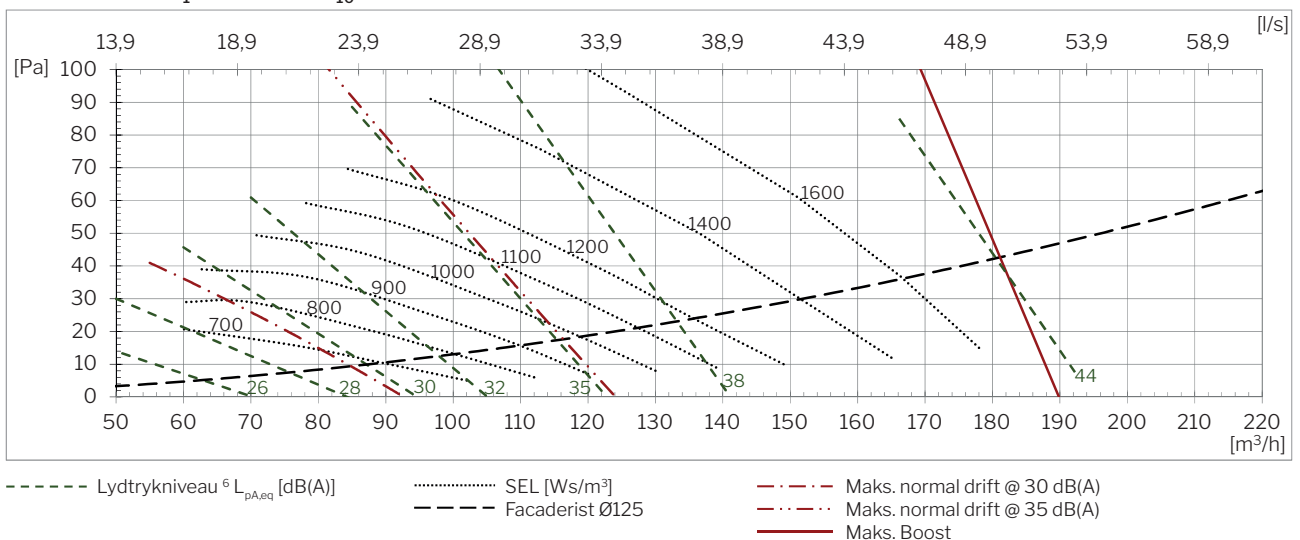

⁶ Lydtrykniveauet L_{pA,eq} er målt ved 1,2 m højde med 1 m vandret afstand fra ventilationsanlægget.

Lydtryk $L_{pA,eq}$ iht. Airmaster referencesituation

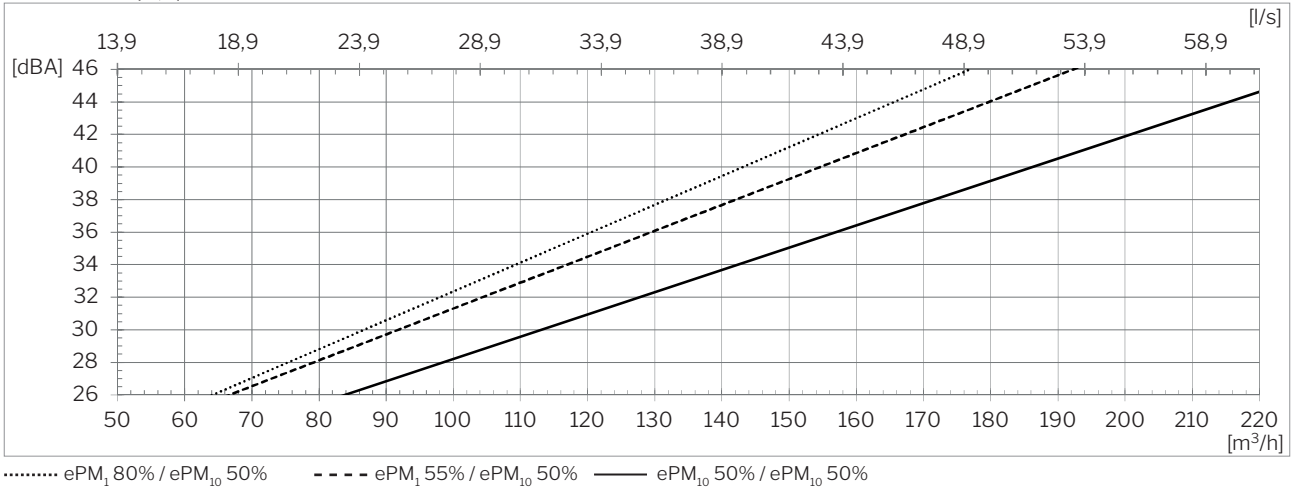

Temperatureffektivitet iht. EN 308

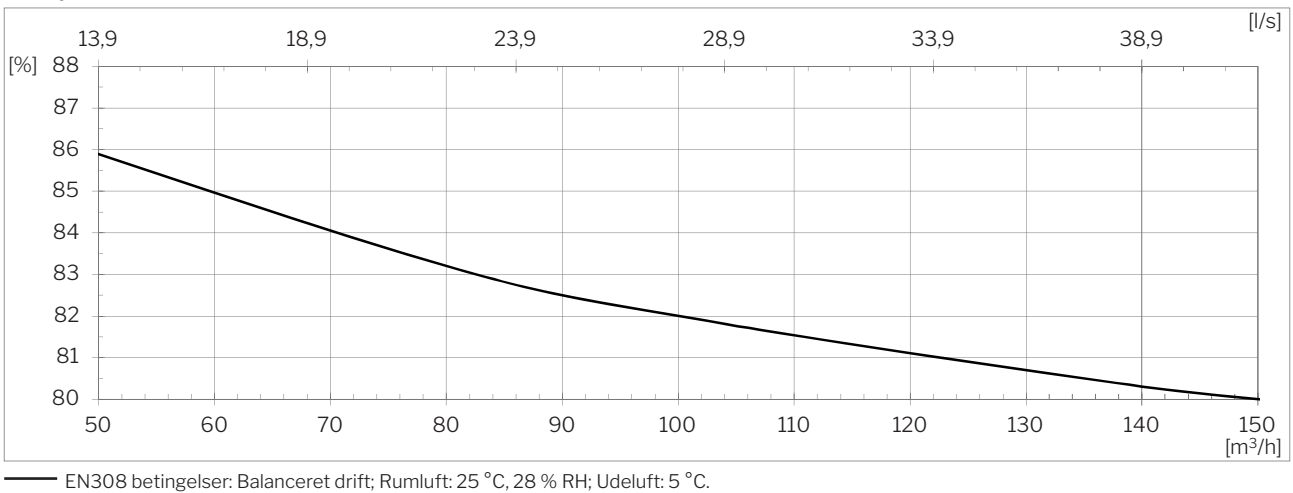

Effektforbrug

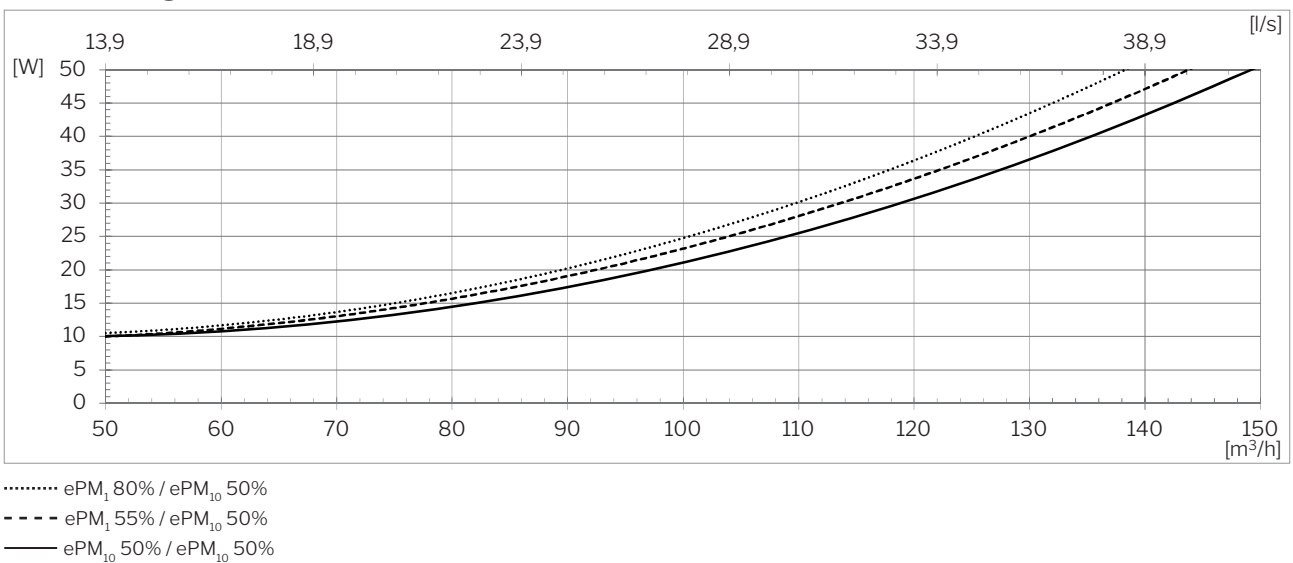

⁷ Lydtryk $L_{pA,eq}$ er målt ved 1,2 m højde med 1 m vandret afstand fra ventilationsanlægget.

SEL⁸

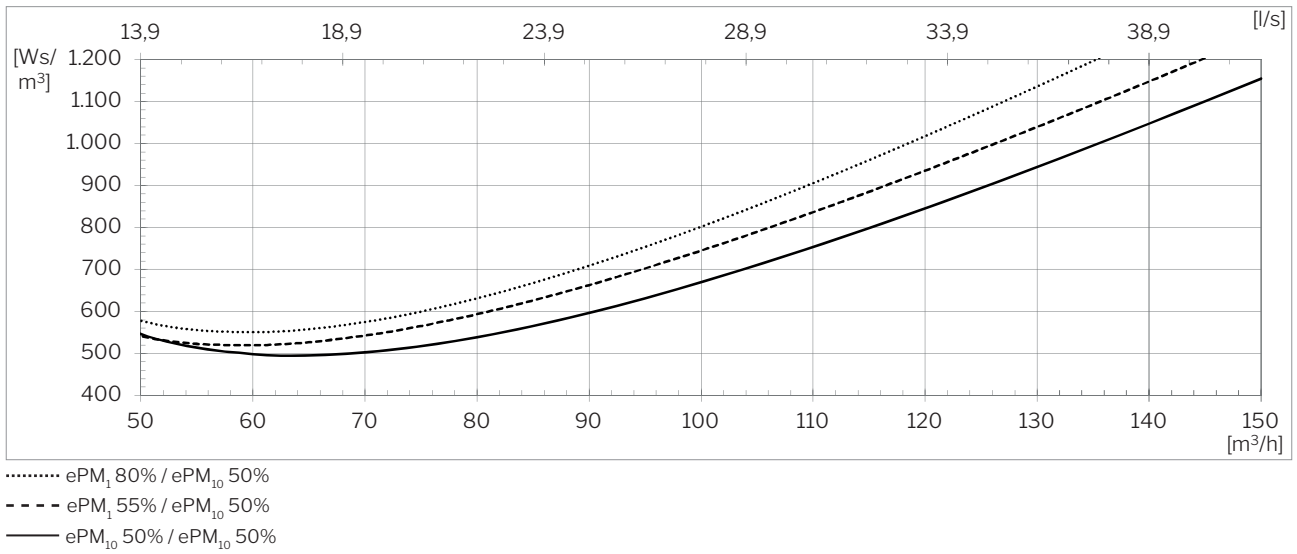

⁸ Ved beregning af SEL er medtaget effektforbrug til drift af ventilatorer, men ikke til styring, displaypanel, etc.

Kastelængde⁹ (0,2 m/s)

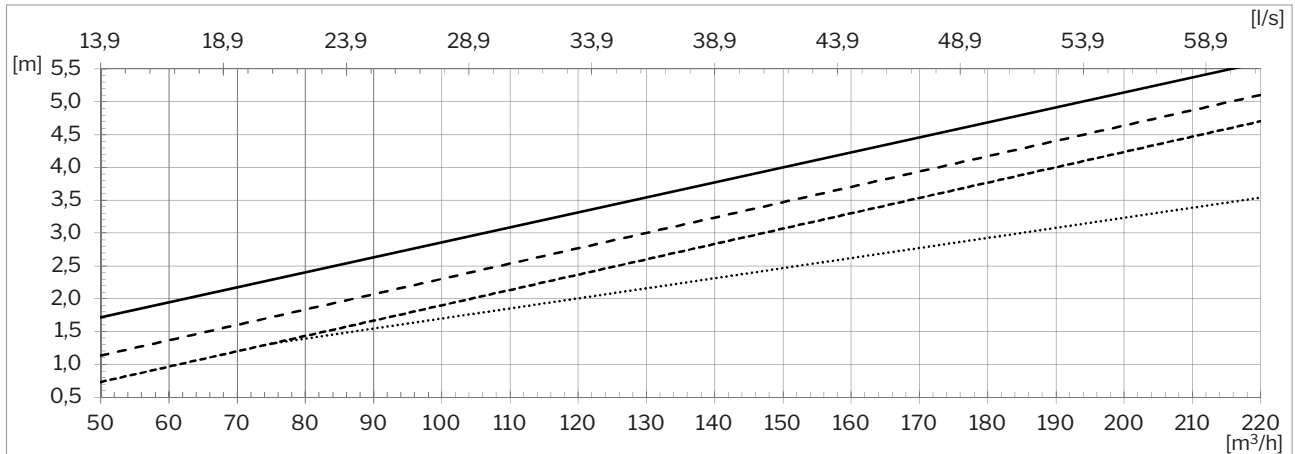

— Lille indblæsningsdiffuser åbning, lameller på 30°.
 - - - Lille indblæsningsdiffuser åbning, lameller på 45°.

- - - - Stor indblæsningsdiffuser åbning, lameller på 45°.
 Stor indblæsningsdiffuser åbning, lameller på 60°.

Lille og stor indblæsningsdiffuser åbning

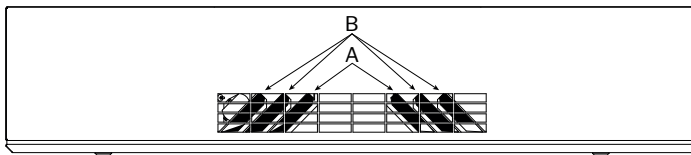

Lille indblæsningsdiffuser åbning:
 A er lukket, B er åbnet med x°.

Stor indblæsningsdiffuser åbning:
 A og B er åbnet med x°.

Standard leveringstilstand:

Lille indblæsningsdiffuser åbning, lameller på 45°.

Kastelængde og spredning, set fra oven.

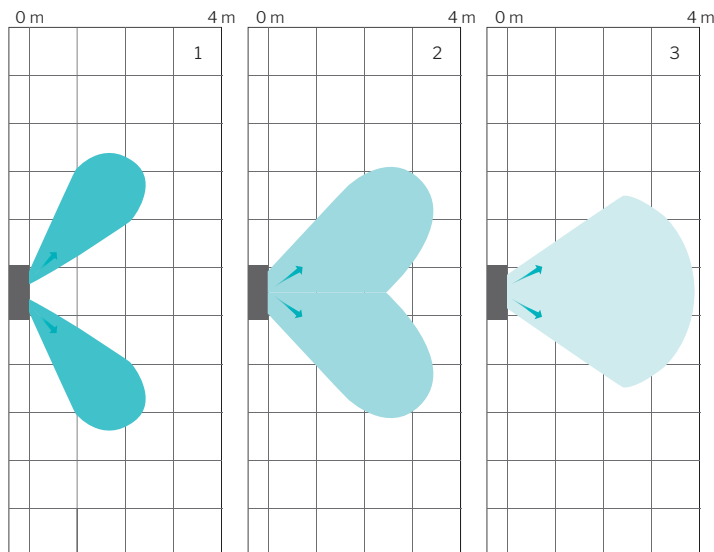

Ventilationsanlægget spreder indblæsningsluften afhængigt af lamelindstillinger.

Illustrationerne viser spredningsmønstret og kastelængden ved de forskellige lamelindstillinger og en luftmængde på 147 m³/h:

1. Stor indblæsningsdiffuser åbning, lameller på 60°.
2. Lille indblæsningsdiffuser åbning, lameller på 45°.
3. Lille indblæsningsdiffuser åbning, lameller på 30°.

En ændring af luftmængden har endvidere indflydelse på kastelængden.

Kastelængde, set fra siden.

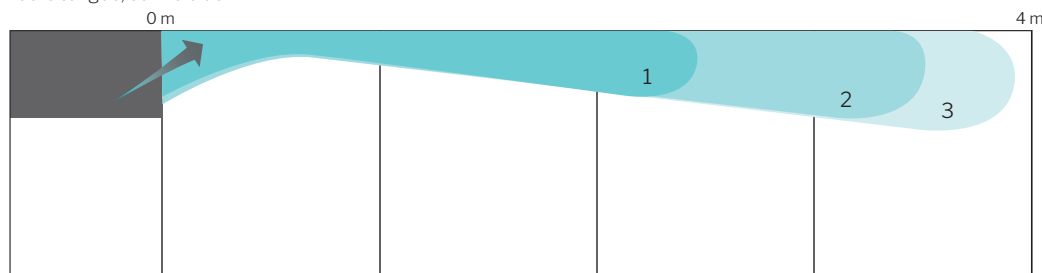

⁹ Kastelængden er målt med 2 °C underkølet indblæsning.

Versionsoversigt

AM 150 med CC 150 (Komfort kølemodul (Comfort Cooling Module))

Placering afkast og indtag
» Bagud (**H**orizontal)

Placering indblæsning og udsugning
» I bunden (**B**ottom)
» Kanalført indblæsning (**D**ucted Inlet)
» Kanalført udsugning (**D**ucted Extract)

Ophæng
» Væg-/loftophæng

H BB - CC



H BDE - CC

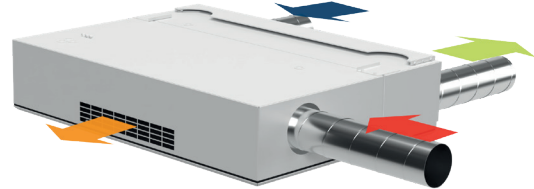

H DIB - CC¹⁰



H DIDE - CC¹⁰

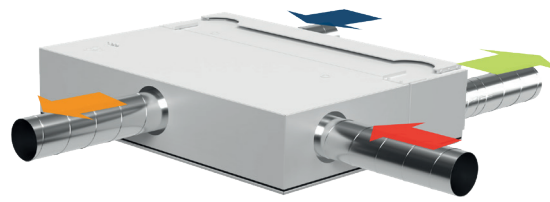

Standard og optioner

Modstrømsvarmeveksler (PET)	x
Entalpi modstrømsvarmeveksler (Polymermembran)	o
Kombinations modstrømsvarmeveksler (Polymermembran)	o
Motoriseret bypass	x
Motoriseret tilluftsspjæld	x
Motoriseret fraluftsspjæld	x
EI-varmevlade/VPH ¹¹	•
Kondenspumpe	•
PIR/bevægelsessensor (vægmonteret)	•
PIR/bevægelsessensor (indbygget)	•
CO ₂ -sensor (vægmonteret)	•
CO ₂ -sensor (indbygget)	•
TVOC-sensor (indbygget)	•
CO ₂ -/TVOC-sensor (indbygget)	•
Hygrostat (vægmonteret)	o
Energimåler	•
Tilluftsfilter ePM ₁₀ 50%	•

Tilluftsfilter ePM ₁ 55%	•
Tilluftsfilter ePM ₁ 80%	o
Fraluftsfilter ePM ₁₀ 50%	x
Lysdiode (indikation driftstilstand)	x
Komfort kølemodul	•
Væg-/loftophæng	•
Loftramme	•
Betjeningsstrykkontakt	•
Betjeningspanel Viva	•
Betjeningspanel Orbit	•
Airmaster Airlinq® Online	•
Airlinq® Online API	•
Airlinq® BMS	•
LON® modul	o
KNX® modul	o
MODBUS® RTU RS485 modul	•
BACnet™ MS/TP modul	•
BACnet™ /IP modul	•

X : Standard • : Option o : Specialvare (ikke lagervare)

¹⁰ Specialvare

¹¹ Virtuel forvarme (Virtual PreHeat)

Principdiagram

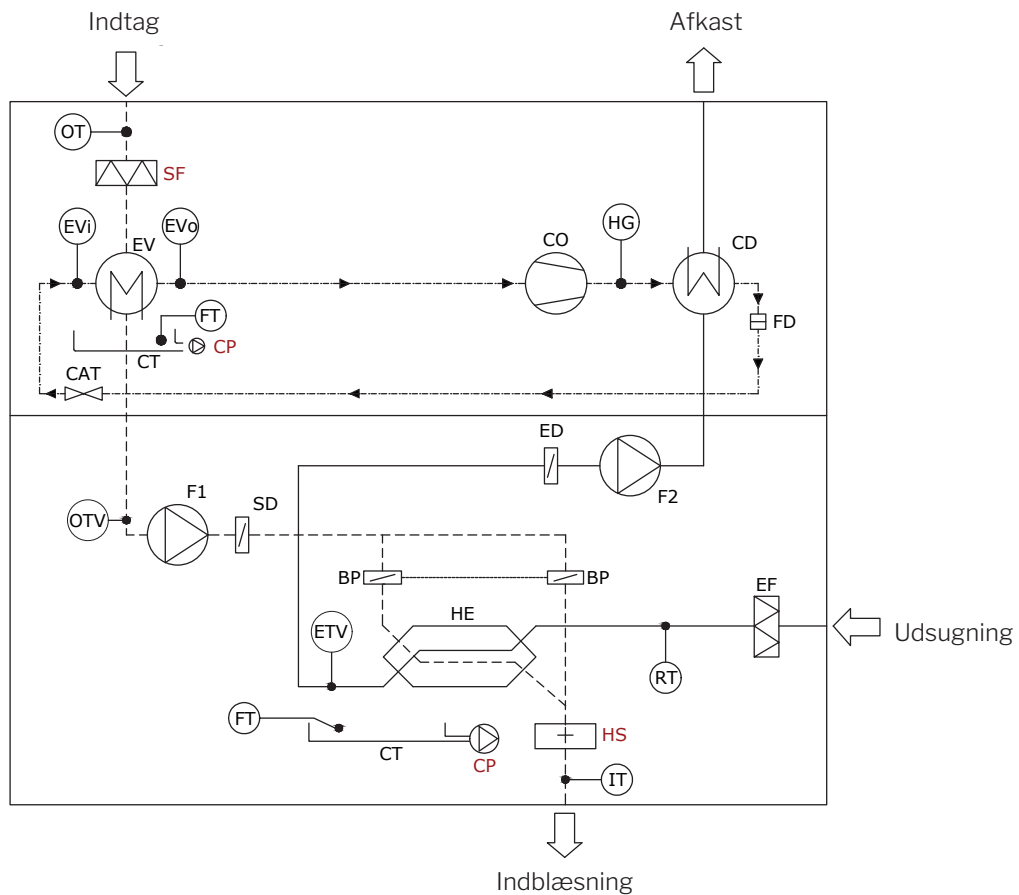

Komponentbetegnelse

BP	Bypassspjæld (motorstyret)	EV	Fordamper	HS	Elektrisk varmeplade (option)
CAT	Kapillarrør	EVi	Temperaturløber fordampers indgang	IT	Indblæsningstemperaturløber
CD	Kondensator	EVo	Temperaturløber fordampers udgang	OT	Udetemperaturløber
CO	Kompressor, inverterstyret	FD	Tørfilter	OTV	Udetemperaturløber ventilation
CP	Kondenspumpe (option)	FT	Svømmer	RT	Rumtemperaturløber
CT	Kondensbakke	F1	Tilluftventilator	SD	Tilluftsspjæld (motorstyret)
ED	Afkastspjæld (motorstyret)	F2	Fraluftventilator	SF	Tilluftsfiltre (option)
EF	Fraluftfilter	HE	Modstrømsvarmeveksler		
ETV	Afkasttemperaturløber ventilation	HG	Temperaturløber Hotgas		