

The background features a light gray gradient with two large, overlapping, wavy bands of fine, parallel lines. One band starts from the left edge and curves upwards and to the right, while the other starts from the top right and curves downwards and to the left, creating a sense of motion and depth.

# Drift & vedligeholdelse

AM 950 C | AM 950 F

AIRMASTER

## SIKKERHEDSANVISNINGER



- Denne vejledning skal læses, før ventilationsanlægget fra Airmaster tages i brug. Overholdelse af vejledningen sikrer korrekt brug af dette produkt.
- Når ventilationsanlægget anvendes i et lokale med et ildsted eller komfur, der trækker luft ud af lokalet, skal alle relevante bestemmelser overholdes.
- Anlægget bør ikke anvendes i rum med slibende partikler, brandfarlig eller ætsende gas i luften, i vådrum eller eksplosionsbeskyttede rum.
- Anlægget må ikke anvendes uden de filtre, der fremgår af denne vejledning.
- Producenten kan ikke holdes ansvarlig for skader forårsaget af brug i strid med anvisningerne i denne vejledning.
- Producenten forbeholder sig ret til at foretage ændringer uden varsel. Alle angivne værdier er nominelle værdier og kan påvirkes af lokale forhold.
- Manglende overholdelse af advarsler angivet med et faresymbol indebærer risiko for personskade eller skade på ejendom.
- Denne vejledning gælder for det Airmaster anlæg den ledsager, plus alt udstyr, og den skal gives til og gemmes af anlæggets ejer.

Alle nødvendige data og vejledninger til netværksintegration kan downloades fra [www.airmaster-as.com](http://www.airmaster-as.com)

## ADVARSLER



Anlægget skal afbrydes fra strømforsyningen, og der skal tages forholdsregler mod utilsigtet brug, før servicedæksler kan åbnes.



Anlægget må ikke startes, før alle servicedæksler og riste på kanaltilslutninger er monteret.



Installatøren skal bære personligt sikkerhedsudstyr, såsom sikkerhedssko, ved installation af anlægget.

*Installationssted og serienumre:*

Type	
Leveringsdato	
Serienummer	
Installationssted	

# Indholdsfortegnelse

1	Funktionsprincip .....	6
2	LED-signaler .....	7
2.1	Advarsel .....	7
2.2	Alarm .....	7
3	Styringsfunktioner .....	8
3.1	Tidsstyret ventilation .....	8
3.2	Natkøling .....	8
3.3	Ferietilstand .....	8
3.4	Start og stop ved hjælp af eksterne kontakter .....	8
3.4.1	Indbygget røgsensor (tilvalg) .....	9
3.5	Start og stop ved hjælp af en PIR-sensor .....	9
3.6	Styring ved hjælp af en CO <sub>2</sub> -sensor .....	9
3.6.1	Styring af luftmængde .....	9
3.6.2	Start, stop og styring af luftmængde .....	10
3.7	Boost .....	10
3.8	Styring ved hjælp af en analog BMS .....	11
4	Interne styringsfunktioner .....	12
4.1	Lav temperatur (Lav temp) .....	12
4.2	Forvarme .....	12
4.3	Høj temperatur (Høj temp) .....	12
4.3.1	Indblæsningstemperatur (IT) .....	12
4.3.2	Rumtemperatur (RT) .....	12
5	Airlinq® .....	14
6	Airlinq Viva betjeningspanel .....	15
6.1	Automatisk betjeningslås .....	16
6.2	Børnesikring .....	16
6.3	Start .....	16
6.3.1	Automatisk drift .....	16
6.3.2	Start eller genstart automatisk drift .....	16
6.3.3	Start betjening manuelt .....	17
6.4	Standby .....	17
6.5	Sluk for anlægget .....	18
6.6	Luftmængde - manuel indstilling .....	18
6.7	Ferietilstand .....	19
6.7.1	Aktiver ferietilstand .....	20
6.7.2	Deaktiver ferietilstand .....	20
6.8	Advarsler og alarmer .....	20
6.8.1	Lyssignaler for advarsler og alarmer .....	20
6.8.2	Advarsel (gul) .....	21
6.8.2.1	Langsomt blink og hurtigt blink .....	21
6.8.2.2	Hurtigt dobbeltblink med 2 sekunders mellemrum .....	21

6.8.2.3	Lyset er tændt konstant .....	21
6.8.3	Alarm (rød) .....	21
6.8.3.1	Langsomt blink .....	21
6.8.3.2	Hurtigt blink .....	21
6.8.3.3	Hurtigt dobbeltblink med 2 sekunders mellemrum .....	22
6.8.3.4	Lyset er tændt konstant .....	22
7	Airlinq Orbit betjeningspanel .....	23
7.1	Automatisk betjeningslås .....	24
7.1.1	Aktivér betjeningen .....	24
7.2	Luftmængde - manuel indstilling .....	24
7.3	Automatisk funktion .....	25
7.4	Betjeningsmenu .....	26
7.4.1	Start og standby .....	26
7.4.1.1	Start eller genstart automatisk funktion .....	26
7.4.1.2	Start funktionen manuelt .....	26
7.4.1.3	Standby .....	26
7.4.2	Sluk .....	27
7.4.3	Feretilstand .....	27
7.4.3.1	Aktiver ferietilstand .....	27
7.4.3.2	Deaktiver ferietilstand .....	27
7.4.4	Status .....	28
7.4.5	Indstillinger .....	31
7.4.5.1	Timere .....	31
7.4.5.1.1	Juster eller tilføj et program .....	32
7.4.5.1.2	Aktiver et program .....	32
7.4.5.1.3	Aktivér et program .....	32
7.4.5.1.4	Fjern et program .....	32
7.4.5.2	Dato og tid .....	33
7.4.5.3	Standard luftmængde .....	33
7.4.5.4	Standard indblæsningstemperatur .....	33
7.4.5.5	Høj rumtemperatur .....	34
7.4.5.6	Nulstil service .....	34
7.4.5.7	Datalog .....	34
7.4.5.8	Opstartsguide .....	34
7.4.6	Lås skærm .....	35
7.4.6.1	Aktiver skærmlås .....	35
7.4.6.2	Deaktiver skærmlås .....	35
7.5	Indeklimaniveau .....	36
7.6	Airlinq BMS .....	36
7.6.1	Kontrol og indstillinger .....	37
7.6.1.1	Vælg en gruppe/et anlæg .....	37
7.6.1.2	Start .....	38
7.6.1.2.1	Start eller genstart automatisk funktion for en gruppe/flere grupper .....	38

7.6.1.2.2	Start funktionen manuelt .....	38
7.6.1.3	Standby .....	38
7.6.1.4	Sluk .....	38
7.6.1.4.1	Sluk for en gruppe/flere grupper .....	38
7.6.1.4.2	Sluk systemet .....	38
7.7	Advarsler og alarmer .....	39
7.7.1	Advarsler (gul trekant) .....	39
7.7.2	Alarmer (rød trekant) .....	40
8	Airlinq® Online .....	41
8.1	Log på .....	41
9	Service og vedligeholdelse .....	42
9.1	Udvendig rengøring .....	42
9.2	Indvendig rengøring .....	42
9.3	Rengøring af kondensafløbssystemet .....	42
9.4	Filterskift .....	43
9.4.1	AM 950 C filter lokation .....	44
9.4.1.1	Filter skift .....	46
9.4.2	AM 950 F filter lokation .....	49
9.4.3	Filterskift .....	49
9.4.4	Nulstil service (filterskift) .....	50
9.4.5	Filtre .....	50
9.5	Røgdetektor, AM 950 C .....	51
9.6	Røgdetektor, AM 950 F .....	51
9.7	Indstilling af indblæsningsgitteret .....	52
9.7.1	Placering af indblæsningsgitter .....	52
10	Fejlbeskrivelse .....	54
11	Reparationer og forbedringer .....	55
12	Nedtagning .....	55
13	Demontering .....	55
14	Bortskaffelse .....	56
Appendix A	EU-overensstemmelseserklæring .....	57

# 1 Funktionsprincip

Nedenstående diagram viser den grundlæggende funktion af et Airmaster-ventilationsanlæg:

Bypass: Friskluftsside

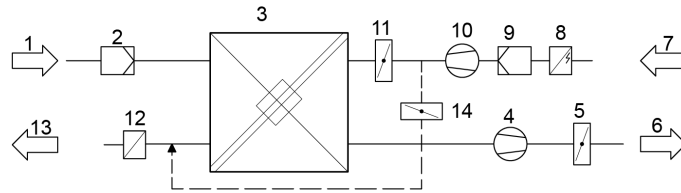

Bypass: Fraluftsside

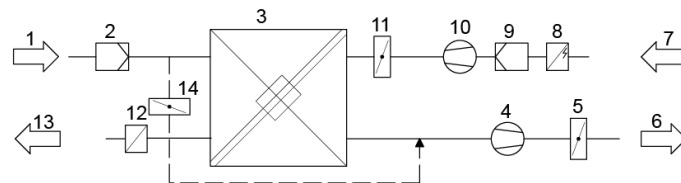

1. Fraluft (udsugning fra rummet).
2. Fraluftsfilter.
3. Modstrømsvarmeveksler(e): Varmevekslere overfører effektivt varmeenergi fra fraluften til tilluften.
4. Fraluftsventilator.
5. Motoriseret fraluftsspjæld: Lukker for fraluftssiden, når anlægget er stoppet.
6. Fraluft.
7. Tilluft (frisk luft udefra).
8. Forvarmeplade (tilvalg): Understøtter afisningsfunktionen.
9. Tilluftsfilter.
10. Tilluftsventilator.
11. Motoriseret tilluftsspjæld: Lukker for tilluftssiden, når anlægget er stoppet.
12. Komfortvarmer (tilvalg): Udligner det mindre temperaturtab i varmeveksleren (pos. 3).
13. Indblæsning (tilførsel af opvarmet udeluft).
14. Modulerende bypass: Bypassspjældet bruges til at regulere indblæsningstemperaturen.

Lufttemperaturen overvåges i anlægget før og efter varmeveksleren i fralufts- og tilluftssiden.

## 2 LED-signaler

AM 950 er udstyret med en LED i indblæsningsåbningen for at vise driftsstatus. LED'en viser også advarsler og alarmer.

Individuelle signaltyper:

\_ : LED er slukket (intervaller på hele sekunder).

I : LED'en er tændt (intervaller i hele sekunder).

Signaler med prioritet 1 til 6:

Pri.	Signal	Slukket/tændt tid	Betydning
1	_ I I _ I _ I _ _ _ _ I _ I _ I	Slukket 1 s og tændt 1 s, 4 gange, pause 5 s, gentag.	Alarm uden filteralarm
2	_ I _ I _ I _ _ _ _ I I _ I	Slukket 1 s og tændt 1 s, 3 gange, pause 5 s, gentag.	Filteralarm
3	_ I _ I _ _ _ _ I I	Slukket 1 s og tændt 1 s, 2 gange, pause 5 s, gentag.	Alarm uden filteradvarsel
4	_ I _ _ _ _ _ I	Slukket 1 s og tændt 1 s, pause 5 s, gentag	Filteradvarsel
5		Lys konstant tændt	Anvendelse uden advarsel eller alarm (tilvalg)
6	_ _ _ _ _ _ _ _	LED slukket	Anvendelse uden advarsel eller alarm, Ingen betjening, advarsel eller alarm

Den højeste aktive prioritet vises inden for det programmerede tidsrum (standard: 07.00 til 22.00). Signalet for prioritet 5 ("Betjening uden advarsel eller alarm") kan deaktiveres.

### 2.1 Advarsel

Advarsel uden filteradvarsel (prioritet 3) inkluderer følgende advarsler:

- Teknisk fejl i temperaturfølerne (RT, OTV, OT, EVi, EVo eller HG) eller CO<sub>2</sub>-sensor. I tilfælde af fejlene OT, EVi, EVo eller HG er kølemodul ude af drift. Visse interne kontrolsystemfunktioner fungerer utilstrækkeligt, hvis fejlene RT og OTV opstår.

→ **Tilkald service.**

### 2.2 Alarm

Alarm uden filteralarm (prioritet 1) inkluderer følgende alarmer:

- Lavtemperaturalarm
- Kondensat i ventilationsanlægget
- Teknisk fejl i en temperatursensor (IT, ETV) eller en ventilator.

→ **Tilkald service.**

Se også afsnit 7.7 Advarsler og alarmer på side 39.

## 3 Styringsfunktioner

### 3.1 Tidsstyret ventilation

Denne funktion styrer AM 950-anlægget fuldautomatisk i henhold til en timer ved hjælp af et integreret ur. Tidsstyret ventilation kan indstilles ved hjælp af betjeningspanelets menu eller Airlinq User Tool.

Denne funktion har 7 uafhængige programmer til rådighed. Dag, start- og stoptider, luftmængde og indblæsningstemperatur kan alle indstilles individuelt for alle programmer.

### 3.2 Natkøling

Natkøling starter og stopper ventilationsanlægget ved hjælp af den integrerede timer. Funktionen starter ventilationsanlægget, selvom det ikke har været anvendt, hvis temperaturparametrene er opfyldt.

Funktionen natkøling er som standard aktiv. Indstillinger kan foretages ved hjælp af betjeningspanelets menu, Airlinq User Tool eller Airlinq Service Tool.

Den kan bruges til at reducere rumtemperaturen (RT) om natten, hvis temperaturen har overskredet de nominelle værdier "NC High" (hvis natkøling ikke var aktiv den foregående nat) eller "NC Low" (hvis natkøling var aktiv den foregående nat) i dagtimerne.

Det arbejder med en parameterindstilling (høj luftgennemstrømning og lav indblæsningstemperatur), der er optimeret til at køle rum og bygning ned for at begrænse rumtemperaturen i løbet af dagen.

Hvis ventilationsanlægget har et kølemodul og et bypassspjæld, kan indblæsningstemperaturen (IT) reguleres.

Standardindstillinger:

- Starttidspunkt: 00:00
- Stoptid: 06:00
- Luftmængde: Boost
- Indblæsningstemperatur: 14 °C
- Temperatur øvre grænse "NC høj": 26 °C
- Temperatur nedre grænse "NC lav": 23 °C
- Aktiveringsstatus: aktiv

### 3.3 Ferietilstand

Ferietilstand anvendes som basisventilation, når lokalet står ubrugt i en længere periode, f.eks. ferier. I ferietilstand vil Airlinq køre anlægget med minimal luftmængde.

Den interne styringsfunktion "Lav temperatur" er aktiv for at beskytte anlægget mod isdannelse. Styringsfunktionen kan om nødvendigt aktivere varmepladerne.

Den interne styringsfunktion "Høj temperatur" er deaktiveret i ferietilstand.

Se afsnit 4 Interne styringsfunktioner på side 12.

### 3.4 Start og stop ved hjælp af eksterne kontakter

Det kan være nødvendigt at starte eller stoppe anlægget automatisk ved hjælp af en ekstern. Start- og stopfunktionerne via en ekstern kontakt kan også bruges, når ventilationsanlægget kører, f.eks. basisventilation. Dette giver brugeren mulighed for at omstille anlægget til en anden tilstand og skifte tilbage igen.

### 3.4.1 Indbygget røgsensor (tilvalg)

Hvis anlægget har en indbygget røgsensor, fungerer denne som ekstern start/stop. Det betyder at anlægget stopper, hvis røg sensoren aktiveres. Hvis dette sker skal røg sensoren nulstilles, før anlægget kan starte igen.

Nulstilling af røg sensoren er beskrevet i betjeningsvejledningen til røg sensoren, se Oppermann-vejledningen, som er en del af leverancen.

## 3.5 Start og stop ved hjælp af en PIR-sensor

Anlægget er indstillet til at starte/stoppe via et signal fra en PIR-sensor (bevægelsessensor). Når der modtages et signal fra PIR-sensoren på grund af bevægelse i sensorens detekteringsfelt, starter anlægget med det indstillede standardluftflow (standardflow) og indløbstemperatur (standardtemp).

Når signalet ophører, stopper anlægget, når der er gået en efterløbstid (fabriksindstillet til 30 min).

De fabriksindstillede parametre kan ændres, og PIR-sensoren kan deaktiveres ved hjælp af Airlinq Service Tool.

## 3.6 Styring ved hjælp af en CO<sub>2</sub>-sensor

En CO<sub>2</sub>-sensor bruges til at styre ventilationsanlægget uafhængigt af belastningen på rummets indeklima. Du kan vælge, om du vil lade sensoren styre luftmængden, se afsnit 3.6.1, eller lade sensoren styre hele ventilationsanlæggets drift, se afsnit 3.6.2.

### 3.6.1 Styring af luftmængde

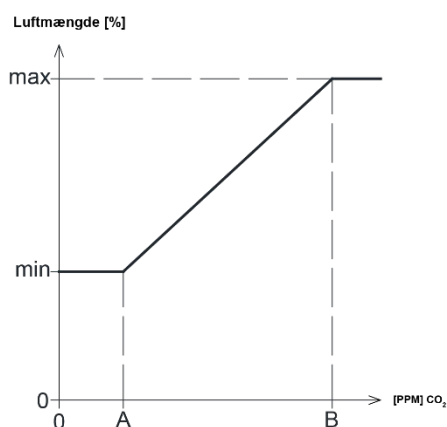

Anlægget kan indstilles til at køre med reduceret basisluftmængde (min.) til basisventilation. Hvis CO<sub>2</sub>-koncentrationen i rummet overstiger den programmerede nedre grænseværdi (A), vil sensoren tage over og øge ventilationsanlæggets luftmængde.

Hvis CO<sub>2</sub>-koncentrationen i rummet fortsætter med at stige, øges luftmængden lineært til den maksimale luftmængde (maks.) ved indeklimaniveauets øvre grænseværdi (B) og derover.

For målinger mellem nedre og øvre grænseværdier øges og reduceres luftmængden automatisk mellem basisluftmængden og den maksimale luftmængde.

Hvis CO<sub>2</sub>-koncentrationen falder til den programmerede nedre grænseværdi (A) eller derunder, vil ventilationsanlægget gå tilbage til at køre med basisluftflowet.

For at bruge denne funktion skal timerflowet eller standardflowet reduceres. Se afsnit 7.4.5.1 Timere på side 31 og afsnit 7.4.5.3 Standard luftmængde på side 33.

### 3.6.2 Start, stop og styring af luftmængde

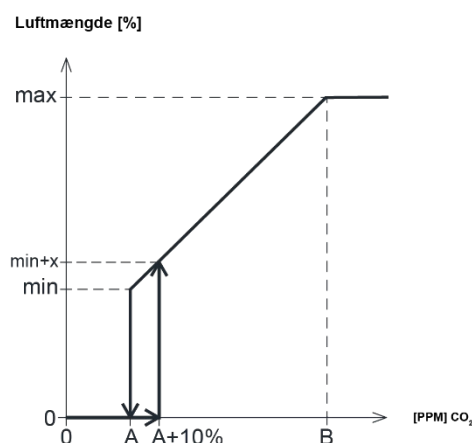

Hvis ventilationsanlægget er helt styret af sensoren, starter det ved lidt over standardluftmængden (min. + x), når CO<sub>2</sub>-koncentrationen overstiger den programmerede nedre grænseværdi plus 10 % (A+10 %).

Hvis CO<sub>2</sub>-koncentrationen i rummet fortsætter med at stige, øges luftmængden lineært i forhold til den maksimale luftmængde (maks.) ved indeklimaniveauets øvre grænseværdi (B) og derover.

For målinger mellem nedre og øvre grænseværdier øges og reduceres luftmængden automatisk mellem basisluftmængden og den maksimale luftmængde.

Hvis CO<sub>2</sub>-koncentrationen falder til under den programmerede nedre grænseværdi (A), stopper ventilationsanlægget.

For at bruge denne funktion skal CO<sub>2</sub> sensoren programmeres som et startparameter ved hjælp af "Opstartsguide", Airlinq User Tool eller Airlinq Service Tool.

Fabriksindstillinger:

- Nedre grænse A: 500 ppm (CO<sub>2</sub> Min)
- Øvre grænse B: 900 ppm (CO<sub>2</sub> Max)
- min.: 30 % (standardluftmængde)
- maks.: 100 % (maks. luftmængde)
- Startprioritet 7: CO<sub>2</sub>

Indstillinger kan foretages ved hjælp af betjeningspanelets menupunkter "Standardflow" (se side 33) og "Opstartsguide" (se side 34), Airlinq User Tool eller Airlinq Service Tool.

## 3.7 Boost

Boost-funktionen kan midlertidigt justere luftmængden. Den er programmeret til at bruge nogle faste styrespændinger for henholdsvis tillufts- og afkastventilatoren. Det er muligt at justere styrespændingerne for ventilatorerne uafhængigt af hinanden, hvis der er behov for ubalanceret ventilation.

Funktionen aktiveres vha. en ekstern kontakt der tilsluttes en signalindgang på styreboksen.

Ventilationsanlægget stopper den normale funktion og aktiverer boost-funktionen, når kontakten lukker. Hvis signalet afbrydes, vender anlægget tilbage til den tidligere driftstilstand (efterløbstiden er fabriksindstillet til 0 min). Hvis ventilationsanlægget stoppes, vil boost-funktionen starte det.

### 3.8 Styring ved hjælp af en analog BMS

Et ventilationsanlæg kan styres ved hjælp af et A-BMS (Analogt Building Management System), som kan starte og stoppe anlægget samt regulere luftmængdes- og indblæsningstemperatur.

A-BMS kan forsynes med et alarmsignal (alarmkontakt) fra ventilationsanlægget, når det registrerer en intern alarm. A-BMS vil starte anlægget ved hjælp af et start-/stopsignal og derefter styre luftmængden og indblæsningstemperaturen.

Det er også muligt at starte og stoppe anlægget ved hjælp af en A-BMS og derefter betjene og indstille det via betjeningspanelet.

## 4 Interne styringsfunktioner

Interne styringsfunktioner kører automatisk og påvirker luftmængde og indblæsningstemperatur. En intern styringsfunktion vises under betjeningspanelets menupunkt "Status", eller ved at bruge Airlinq User Tool eller Airlinq Service Tool.

### 4.1 Lav temperatur (Lav temp)

Den interne styringsfunktion "Lav temperatur" beskytter varmeveksleren mod isdannelse ved lave udetemperaturer og opretholder indblæsningstemperaturen (IT), når temperaturforholdene er for lave til standardparametrene.

Styringsfunktionen øger indblæsningstemperaturen (IT) uafhængigt og/eller beskytter varmeveksleren ved at reducere tilluften og øge fraluften. Det skaber således ubalanceret ventilation. Den kører, uanset om anlægget har varmeblader eller ej.

Hvis ventilationsanlægget er udstyret med for- og eftervarmeblader, kan styringen opretholde en afbalanceret drift selv ved meget lave temperaturer.

Styringsfunktionen starter automatisk, når:

1. Indblæsningstemperaturen (IT) falder 2 °C under den indstillede indblæsningstemperatur eller
2. Hvis der er risiko for isdannelse i varmeveksleren.

### 4.2 Forvarme

Den interne styringsfunktion "Forvarme" sikrer anlæggets drift ved lave udetemperaturer, når anlægget har en elektrisk forvarmeblade.

Styringen tænder automatisk for forvarmebladen efter behov. Varmebladen opvarmer den kolde tilluft, før den når varmeveksleren, hvilket beskytter varmeveksleren mod isdannelse.

### 4.3 Høj temperatur (Høj temp)

"Høj temperatur" reducerer automatisk indblæsningstemperaturen (IT) eller rumtemperaturen (RT) i begrænset omfang, hvis det er nødvendigt. Den interne styringsfunktion kræver, at anlægget er forsynet med et bypassspjæld.

#### 4.3.1 Indblæsningstemperatur (IT)

Styrefunktionen åbner gradvist bypassspjældet, hvis indblæsningstemperaturen (IT) stiger 2 °C over sætpunktet. Når bypassspjældet åbner, ledes noget af luften uden om varmeveksleren. Dette reducerer opvarmningen af tilluften.

#### 4.3.2 Rumtemperatur (RT)

Høj rumtemperatur er forprogrammeret til 25 °C. Ved denne temperatur overskrides den øvre grænse for det, der beskrives som "komforttemperatur".

Når rumtemperaturen (RT) overstiger sætpunktet, reduceres indblæsningstemperaturen (IT) automatisk, da anlægget vil forsøge at nedbringe rumtemperaturen til det indstillede sætpunkt.

Sætpunktet indstilles via betjeningspanelets menupunkt "Høj Temperatur" (se side 34) eller en pc med Airlinq User Tool eller Airlinq Service Tool.

*For at sikre en problemfri drift anbefaler vi at programmere "høj rumtemperatur" højere end den normale rumtemperatur.*

Styringsfunktionen kan regulere indblæsningstemperaturen (IT). Tilsvarende kan styringen øge luftmængden til 100 %, hvis indblæsningstemperaturen er mindst 5 °C under rumtemperaturen. Styringen er aktiv, indtil rumtemperaturen (RT) falder 1 °C under den programmerede grænse for "Høj temperatur".

## 5 Airlinq®

Airmaster fokuserer ikke kun på ventilationsanlægget, men også på styringssystemets software og anvendelse. Airlinq er Airmasters eget unikke ventilationsstyresystem, der giver brugeren og serviceteknikeren et imponerende overblik og fuld kontrol over indeklimaet samt nem adgang til en lang række funktioner, som sikrer korrekt drift af Airmaster-ventilationsanlæg.

Airlinq består af et intuitivt betjeningspanel Airlinq Orbit og en integreret styreboks (AQC L), beregnet til at styre alle funktioner og udstyr i det medfølgende ventilationsanlæg.

Systemet kan tilsluttes en pc ved hjælp af Airmaster-programmerne "Airlinq User Tool" (til komfortabel betjening med Airlinq Orbit) eller "Airlinq Service Tool" (kun for serviceteknikere) til programmering og vedligeholdelse.

Airlinqs primære funktioner er:

- Styring af luftmængde og indblæsningstemperatur.
- Manuel styring.
- Timerstyret drift ved hjælp af en timer.
- Ubegrænset natkøling for at reducere rumtemperaturen om natten.
- Programmeret anvendelse ved hjælp af sensorer (f.eks. kuldioxid (CO<sub>2</sub>)-sensorer), analogt (A-BMS) og digitalt Building Management System (D-BMS).
- Afisningsfunktion og styring af forvarmefflade samt komfortvarmer til anvendelse ved lave udetemperaturer.
- Overvågning af anlæggets temperatur, komponenter og luftmængde.
- Alarmfunktioner for vedligeholdelse eller fejl.
- Styring af op til 20 individuelle ventilationsanlæg via et enkelt betjeningspanel i et Airlinq BMS-system, med tilsluttede sensorer efter behov.
- Kontinuerlig og tidsindstillet datalog, som kan overføres til pc.
- Pc-forbindelse til Airlinq Orbit-betjeningspanelet eller til betjeningsenheden (AQC).

## 6 Airlinq Viva betjeningspanel

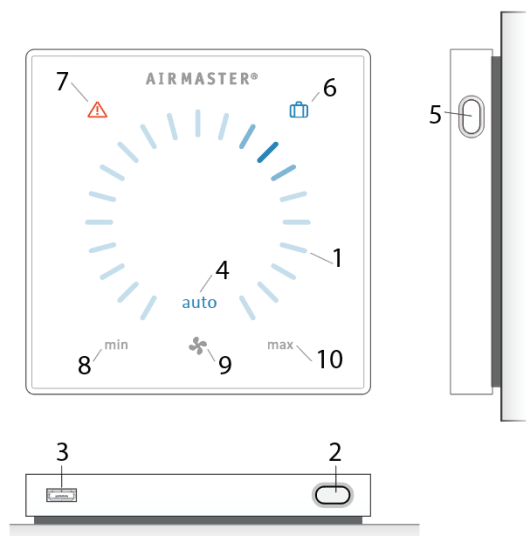

1. Indstilling af luftmængde (blåt lys).
2. Funktionsknap (manuel start, manuelt stop, manuelt midlertidigt stop).
3. USB mini-B-port. For at indstille eller programmere anlægget skal der tilsluttes en pc med »Airlinq User Tool« eller »Airlinq Service Tool« indlæst.
4. Symbolet »auto« for automatisk drift (blå).
5. Knap til ferietilstand.
6. Symbol for ferietilstand (blå).
7. Symbol for advarsler (gul) og alarmer (rød).
8. Tekst »min« for minimal luftmængde.
9. Symbol for ventilator.
10. Tekst »max« for maksimal luftmængde.

### Berøringsfølsom skærm:

Airlinq® Viva-betjeningspanelet er udstyret med en berøringsskærm, der betjenes på samme måde som en smartphone. Betjeningsfladen er 52 x 52 mm. For at ændre visningen skal du rulle på enten venstre eller højre side af panelet.

Skærbilleder og symboler tilpasser automatisk menuer og funktioner.

## 6.1 Automatisk betjeningslås

Betjeningspanelet er udstyret med en automatisk betjeningslås for at forhindre utilsigtet indstilling af luftmængden, f.eks. under rengøring.

Låsen aktiveres automatisk efter 30 sekunder uden betjening.

Annuller automatisk driftslås:



Tryk i 1 sekund på den aktuelle luftmængde.

Den automatiske driftslås ophæves, når luftmængdevisningen er markeret med blå striber op til den aktuelle indstilling.

## 6.2 Børnesikring

Børnesikringen forhindrer al betjening. Hvis du forsøger at betjene panelet med en aktiv børnesikring vil alle de blå striber på displayet blinke to gange.

Aktivér eller annuller børnesikringen:

Tryk på »Funktionsknappen« og »Ferietilstandsknappen« (pos. 2 og 5) samtidigt i 4 sekunder.

>> Alle blå striber på displayet blinker to gange.

## 6.3 Start

Anlægget kan startes og stoppes automatisk eller ved hjælp af funktionsknappen.

### 6.3.1 Automatisk drift

Automatisk drift startes ved hjælp af en timer, natkøling, sensorer, eksterne kontakter eller et analogt BMS-system. Den aktuelle luftmængde og teksten »auto« vises på betjeningspanelet med et blåt lys over ventilatorsymbolet.

Luftmængden kan over- eller understyres manuelt, se afsnit 6.6. Hvis dette gøres, annulleres den automatiske drift, og teksten »auto« forsvinder.

### 6.3.2 Start eller genstart automatisk drift

Tryk på funktionsknappen. (Pos. 2)

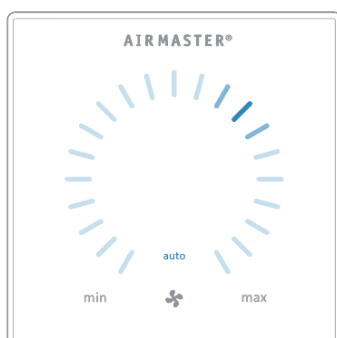

>> Anlægget starter i henhold til programmeringen hvis et startsignal er aktivt. Styresystemet genaktiverer automatisk drift efter manuel overstyring. Den aktuelle luftmængde vises med en blå stribe. »Auto« vises med et blåt lys.

### 6.3.3 Start betjening manuelt

Tryk to gange på funktionsknappen (Pos. 2).

>> Anlægget starter med standard luftmængde og standard indblæsningstemperatur. »Auto« vises med et blåt lys.

Efter 4 timer (tiden kan justeres til 0, 1, 2, ... 255 timer ved hjælp af en pc med Airlinq Service Tool indlæst) vender anlægget tilbage til automatisk drift.

## 6.4 Standby

Tryk på funktionsknappen (Pos. 2), når anlægget er i drift.



>> Anlægget stopper i 1 time (tiden kan justeres til 0, 1, 2, ... 255 timer ved hjælp af en pc med Airlinq Service Tool indlæst) og starter derefter ved næste startsignal.

Anlægget kan startes tidligere ved hjælp af funktionsknappen. Luftmængdeindikatoren vil blinke langsomt ved siden af minimum.

## 6.5 Sluk for anlægget

Tryk på funktionsknappen (Pos. 2) i mindst 2 sekunder for at slukke for anlægget.



>> Anlægget skal startes ved hjælp af funktionsknappen. Alle lys på betjeningspanelet slukkes.

## 6.6 Luftmængde - manuel indstilling

Ophæv betjeningslåsen eller skærmlåsen (hvis den er i brug), og tryk på den aktuelle luftmængde, indtil luftmængden i displayet er markeret med blå striber til den aktuelle indstilling.

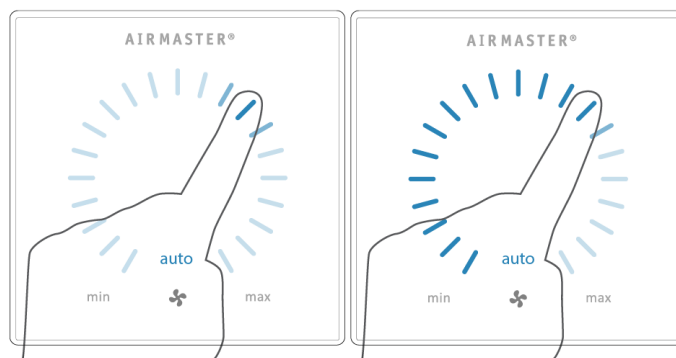

Træk fingeren på indstillingsområdet med uret for at øge luftgennemstrømningen eller mod uret for at reducere luftgennemstrømningen. Lyset vil følge din bevægelse.

Løft fingeren fra skærmen, når den ønskede luftmængde vises. Den aktuelle indstilling vises med en enkelt blå stribe.



Efter 12 timer (tiden kan justeres til 0, 1, 2, ... 255 timer ved hjælp af en pc med Airlinq Service Tool) vender anlægget tilbage til automatisk drift.

Den samme indstilling kan foretages ved at trykke på den ønskede luftmængde, hvis den automatiske driftslås ikke er aktiv.

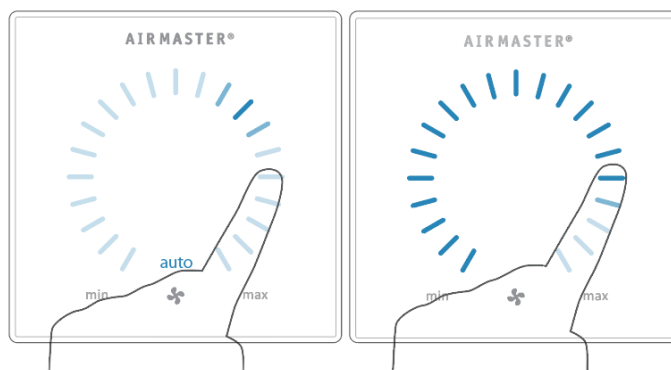

Løft fingeren fra området, når den ønskede luftmængde vises. Den aktuelle indstilling vises med en enkelt blå stribe.



## 6.7 Ferietilstand

Ferietilstand bruges som grundventilation, når rummet er ubrugt i en længere periode, f.eks. i ferier.

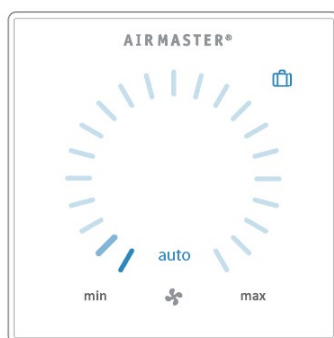

I ferietilstand kører anlægget med min. luftmængde. Den interne kontrolfunktion »Lav temperatur« er aktiv for at beskytte anlægget mod isdannelse.

Kontrolfunktionen er i stand til at aktivere varmepladerne, hvis det er nødvendigt. Den interne kontrolfunktion »Høj temperatur« er deaktiveret i ferietilstand.

Se også afsnit 4 Interne kontrolfunktioner på side 12.

## 6.7.1 Aktiver ferietilstand

Tryk på knappen for ferietilstand (pos. 5) i 2 sekunder.

>> Anlægget går i ferietilstand.

## 6.7.2 Deaktiver ferietilstand

Tryk på funktionsknappen (pos. 2).

>> Anlægget vender tilbage til automatisk drift.

## 6.8 Advarsler og alarmer

Airlinq-styringen overvåger temperaturer, luftmængde, kølemodulets funktion, filterstatus og forskellige komponenter.

I tilfælde af fejl vil betjeningspanelet vise et gult eller rødt symbol. Anlægget fortsætter driften ved gule advarsler, hvis det er muligt, mens den stopper ved røde alarmer.

Advarsler og alarmer vises med blink med forskellige intervaller eller et konstant lys. I tilfælde af flere fejl vises fejlene med en kort pause mellem hver.

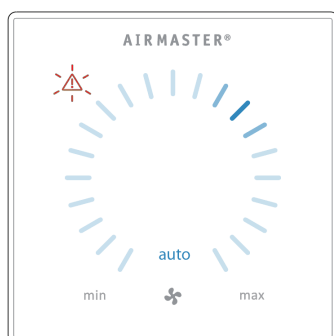

Alarm (rød)

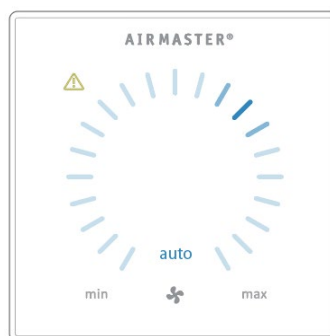

Advarsel (gul)

### 6.8.1 Lyssignaler for advarsler og alarmer

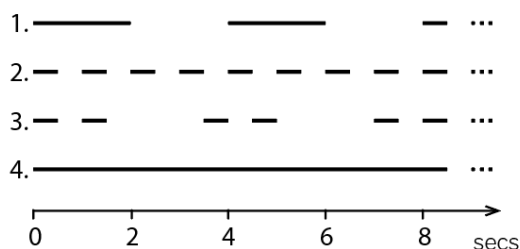

1. Langsomt blink (2 sekunder tændt, 2 sekunder slukket).
2. Hurtigt blink (0,5 sekunder tændt, 0,5 sekunder slukket).
3. Hurtigt dobbeltblink (0,5 sekunder tændt, 0,5 sekunder slukket, 0,5 sekunder tændt) med 2 sekunders mellemrum.
4. Lyset er tændt konstant.

Se forklaring på næste side.

## 6.8.2 Advarsel (gul)

Anlægget forbliver i drift i tilfælde af en advarsel, men kan afvige fra standarddriften.

### 6.8.2.1 Langsomt blink og hurtigt blink

Disse advarsler gælder ikke for AM 950-anlæggene.

### 6.8.2.2 Hurtigt dobbeltblink med 2 sekunders mellemrum

Filteret skal udskiftes. Driften fortsætter uændret. Skift filter, og nulstil service (se nedenfor), eller ring til service.

Tryk på Nulstil service.

>> Indtast koden (standard »9732«), og bekræft.

### 6.8.2.3 Lyset er tændt konstant

Teknisk fejl på temperatursensorer (RT, OTV, OT, EVi, EVo eller HG), flowkontrol eller CO<sub>2</sub>-sensor. Visse interne kontrolfunktioner fungerer utilstrækkeligt, hvis der opstår fejl på RT og OTV.

RING TIL SERVICE.

## 6.8.3 Alarm (rød)

Anlægget stopper for at forhindre skader i tilfælde af en alarm.

### 6.8.3.1 Langsomt blink

Lav temperatur - Lave udetemperaturer kan gøre det nødvendigt at beskytte anlægget mod isdannelse.

I sådanne tilfælde aktiveres alarmerne for lav temperatur.

Anlægget vil automatisk forsøge at starte op en gang i timen, hvis startsignalet stadig er aktivt.

### 6.8.3.2 Hurtigt blink

Der er kondens i anlægget, som ikke er blevet fjernet automatisk. Fjern kondensvand manuelt fra kondensbakken.

Anlæg uden kondensafløb: Hvis alarmerne gentages, kan det være nødvendigt at installere et kondensafløb eller en pumpe. Ring til service.

Anlæg med kondensafløb/pumpe:

Rengør kondenssystemet (se side 30), eller tilkald service.

Vandlåsen er monteret forkert. Installationen kan rettes af autoriserede eksperter.

Kondenspumpen er defekt. Ring til service.

#### 6.8.3.3 Hurtigt dobbeltblink med 2 sekunders mellemrum

Filteret skal udskiftes. Udskift filtre, og nulstil service (se nedenfor), eller ring til service.

Tryk på Nulstil service.

>> Indtast koden (standard »9732«), og bekræft.

#### 6.8.3.4 Lyset er tændt konstant

Kritisk fejl på temperatursensorer (IT, ETV) eller en ventilator.

RING TIL SERVICE.

## 7 Airlinq Orbit betjeningspanel

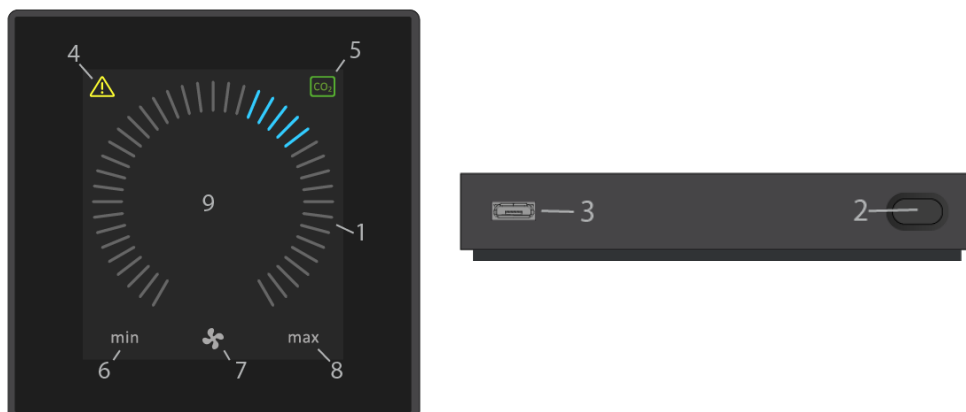

1. Indstilling af luftmængde (blå striber).
2. Funktionsknap (aktiver kontrolmenu, sluk anlæg).
3. USB mini-B-port. Tilslutning til pc ved hjælp af "Airlinq Service Tool" for at programmere ventilationsanlægget.  
Download "Airlinq Service Tool" på: [www.airlinc.eu](http://www.airlinc.eu)
4. Symbol for advarsler (gul) og alarmer (rød).
5. CO<sub>2</sub>-symbol.
6. "Min" for minimal luftmængde.
7. Ventilatorsymbol.
8. "Max" for maksimal luftmængde.
9. Berøringskærm.

Andre symboler:

	"Auto"
	"Start"
	"Standby"
	"Sluk"
	"Bekræft"
	"Tilbage"
	"Annullér"
	"Hjælp"
	"Valgmulighed"
	"Valgt"
	"Øg værdi"
	"Reducer værdi"
	Symbolet "Feretilstand" vises for ferietilstand i stedet for ventilatorsymbol.
	En hængelås vises, når anlægget betjenes med aktiv automatisk betjeningslås og aktiv skærmlås.
auto	"Automatisk funktion" slukkes, når der udføres manuel overstyring.
i	"Status"
	"Tidsstyret ventilation"
	"Natkøling"
	"Indstillinger"

Berøringskærm:

Airlinq® Orbit-betjeningspanelet er udstyret med en berøringskærm, der betjenes på samme måde som en smartphone. Betjeningsfladen er 52 x 52 mm. For at ændre visningen skal du rulle på enten venstre eller højre side af panelet.

Skærbilleder og symboler tilpasser automatisk menuer og funktioner.

## 7.1 Automatisk betjeningslås

Betjeningspanelet er udstyret med en automatisk betjeningslås for at forhindre utilsigtet betjening, f.eks. forårsaget af rengøring.

Låsen aktiveres automatisk efter 120 sekunder uden aktivitet. Skærmen viser et hængelåssymbol med en retningspil i bunden, hvis den betjenes.

### 7.1.1 Aktivér betjeningen

Tryk på hængelåsen og træk i pilens retning.



Se afsnit 7.4.6 Lås skærm på side 35 for at låse skærmen mod utilsigtet betjening.

## 7.2 Luftmængde - manuel indstilling

Annullér betjeningslåsen eller skærmlåsen (hvis den bruges) og tryk på det aktuelle luftflow, indtil luftflowvisningen er markeret til den aktuelle indstilling med blå striber.

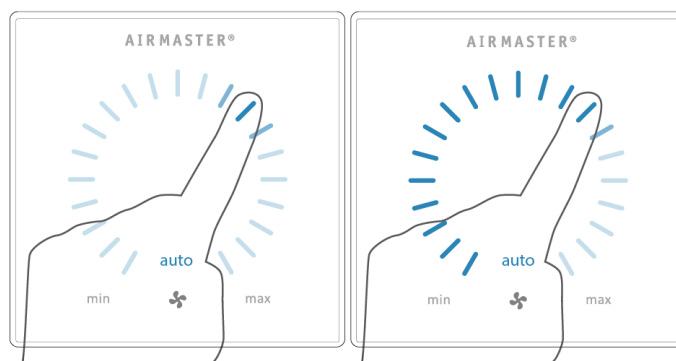

Træk fingeren med uret på indstillingsområdet for at øge luftmængden eller mod uret for at reducere luftmængden. Lyset vil følge din bevægelse.

Løft fingeren fra skærmen, når den ønskede luftmængde vises. Den aktuelle indstilling vil så blive vist med 5 blå striber.



Efter 12 timer (tiden kan justeres til 0, 1, 2, ... 255 timer ved hjælp af en pc, der kører Airlinq Service Tool) vender anlægget tilbage til automatisk funktion.

Samme indstilling kan foretages ved at trykke på den ønskede luftmængde, indtil luftflowvisningen er markeret til den ønskede indstilling med blå striber.

Løft fingeren fra området, når den ønskede luftmængde vises. Den aktuelle indstilling vil så blive vist med 5 blå striber.

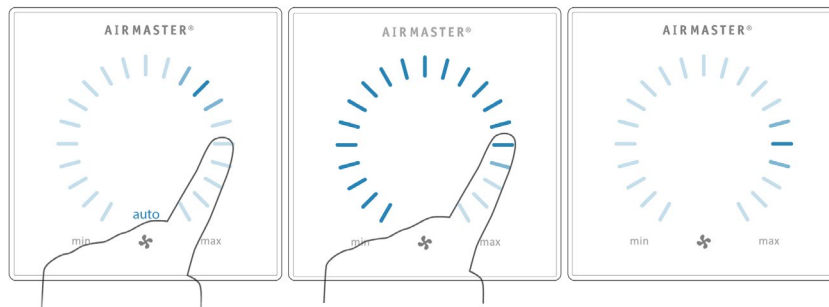

### 7.3 Automatisk funktion

Automatisk funktion startes ved hjælp af en timer, natkøling, sensorer, udvendige kontakter eller et analogt BMS-system.

Den aktuelle luftmængde og teksten "auto" vises på betjeningspanelet med et blåt lys over ventilatorsymbolet. Se også afsnit 3 Styringsfunktioner på side 8.

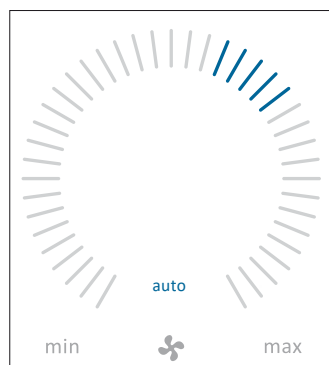

Luftmængden kan over- eller understyres manuelt. Den automatiske funktion annulleres, og teksten "auto" forsvinder.

## 7.4 Betjeningsmenu

Start betjeningsmenuen ved at trykke på funktionsknappen (pos. 2 i afsnit 7 Airlinq Orbit-betjeningspanel på side 23).

Tryk på et menupunkt for at åbne menuen eller aktivere/annullere en funktion.

Afhængigt af menuen vil relaterede funktionsfelter også blive ændret. Disse kan omfatte tekstfelter som "Bekræft", "Sluk", "Annullér" eller felter med symboler. Pop op-tekster kan også vises for visse menuer.

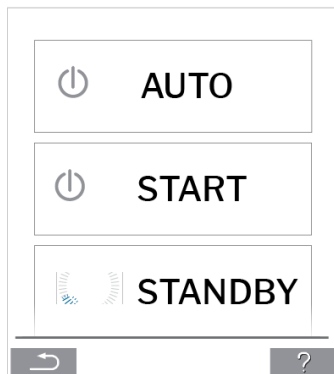

Se afsnit 7.6 Airlinq BMS på side 36 vedrørende gruppefunktion.

### 7.4.1 Start og standby

#### 7.4.1.1 Start eller genstart automatisk funktion

Tryk på menufeltet "⏻ AUTO".

>> Anlægget vil starte i henhold til programmeringen af det, hvis et startsignal er aktivt, eller automatisk funktion vil blive genaktiveret efter manuel overstyring. Den aktuelle luftmængde vil blive vist med 5 blå striber. Teksten "auto" vises med blåt lys.

#### 7.4.1.2 Start funktionen manuelt

Tryk på menufeltet "⏻ START".

>> Anlægget starter med standardluftmængde og standardindblæsningstemperatur (se side 19). Teksten "auto" vises med blåt lys. Efter 4 timer (tiden kan justeres til 0, 1, 2, ... 255 timer ved hjælp af en pc, der kører Airlinq Service Tool) vender anlægget tilbage til automatisk funktion.

#### 7.4.1.3 Standby

Tryk på menufeltet "🌀 STANDBY", hvis anlægget anvendes.

>> Anlægget stopper i 1 time (tiden kan justeres til 0, 1, 2, ... 255 timer ved hjælp af en pc, der kører Airlinq Service Tool) og starter derefter ved næste startsignal.

Luftmængdesindikatoren blinker langsomt ved siden af minimum.

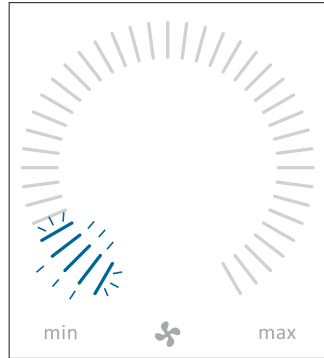

Anlægget kan startes tidligere ved at bruge betjeningsmenuen.

## 7.4.2 Sluk

Tryk på menufeltet "⏻ SLUK".

>> Betjeningspanelet vil vise "SLUK? SYSTEMET SKAL HEREFTER STARTES MANUELT".

>> Tryk på fluebenet for at slukke eller på krydset for at annullere slukningen.

Du kan også trykke på funktionsknappen i 2 sekunder (pos. 2 i afsnit 7 Airlinq Orbit-betjeningspanel på side 23).

Anlægget skal startes i henhold til afsnit 7.4.1 Start og standby på side 26.

## 7.4.3 Ferietilstand

I ferietilstand vil ventilationsanlægget køre med min. luftmængde.

Den interne styringsfunktion "Lav temperatur" er aktiv for at beskytte anlægget mod isdannelse. Styringsfunktionen kan om nødvendigt aktivere varmepladerne. Den interne styringsfunktion "Høj Temperatur" er deaktiveret i ferietilstand.

Se også afsnit 4 Interne styringsfunktioner på side 12.

### 7.4.3.1 Aktiver ferietilstand

Tryk på menufeltet "🏠 FERIETILSTAND".

>> Ferietilstand er aktiveret. Symbol for ferietilstand vises i stedet for ventilatorsymbolet.

### 7.4.3.2 Deaktiver ferietilstand

For at deaktivere ferietilstand skal anlægget startes i henhold til afsnit 7.4.1 Start og standby på side 26.

## 7.4.4 Status

Statusmenuen er opdelt i 6 grupper: Information, Flow, Filtre, Drift, Hardware og Installationstjek. Menupunkterne angiver anlæggets driftsstatus.

Tryk på menufeltet "i STATUS".

>> Undermenuen aktiveres. Tryk på den ønskede undermenu.

Information	Samlet driftstid	Anlæggets driftstimer siden fremstilling
	Panel SW	Betjeningspanel softwareversion
	Styreenhed SW	Styreenhed softwareversion
	Styreenhed serienummer	Styreenhed serienummer
	Service	Kontaktadresse for teknisk hjælp og service. Kan ændres ved hjælp af Airlinq Service Tool.

Luft flow	Setpunkt flow	Luftmængde i %
	Flow tilluft	Tilluftsflow i m <sup>3</sup> /h
	Flow fraluft	Fraluftsflow i m <sup>3</sup> /h
	Tilluftsventilator	Tilluftsventilator omdr./min
	Fraluftsventilator	Fraluftsventilator omdr./min.

Filtre	Filterstatus	Filtertilstandsindikator i %
	Drifttimer	Antal driftstimer siden sidste filterskift
	Næste service	Prognose i timer til næste filterskift
	Forventet dato	Prognose (dato) for næste filterskift

Drift	Startet af	<p>Driftsstartsignal:</p> <ul style="list-style-type: none"> <li>• "Ekstern", ved hjælp af udvendige kontakter og relæer</li> <li>• "Airlinq", manuel start ved hjælp af et betjeningspanel</li> <li>• "CO<sub>2</sub>", ved hjælp af en CO<sub>2</sub>-sensor</li> <li>• "PIR", ved hjælp af en passiv infrarød sensor</li> <li>• "BMS", ved hjælp af et analogt eller digitalt BMS-system</li> <li>• "Timer", ved hjælp af en timer</li> <li>• "Ferietilstand", via betjeningspanel eller et digitalt BMS-system</li> <li>• "Afhængig", af flere startsignaler</li> </ul>
	Driftstilstand	<p>Driftsstatus:</p> <ul style="list-style-type: none"> <li>• "Automatisk", fuldautomatisk funktion i henhold til programmering</li> <li>• "Manuel", når den automatisk indstillede luftmængde eller indblæsningstemperatur ændres af brugeren eller et BMS-system</li> <li>• "Natkøling" aktiveres</li> <li>• "Ferietilstand" er aktiveret</li> <li>• "OFF", anlægget er slukket og skal startes ved hjælp af betjeningspanelet</li> <li>• "Standby", anlægget er midlertidigt stoppet og starter automatisk i henhold til programmering</li> </ul>
	Systemtilstand	<p>Aktiv intern kontrolsystemfunktion:</p> <ul style="list-style-type: none"> <li>• "Lav temperatur"</li> <li>• "Høj temperatur"</li> </ul> <p>Se også afsnit Interne styringsfunktioner på side 12</p>
	Eksternt stop	Stopfunktionsstatus Til/Fra
	Indblæsningstemperatur	Indblæsningstemperatur i °C
	Udetemperatur AHU	Udetemperatur ventilationsanlæg i °C
	Rumtemperatur	Udblæsningstemperatur i °C
	Fraluftstemperatur AHU	Fraluftstemperatur ventilationsanlæg i °C
	Ønsket temperatur	Sætpunkt indblæsningstemperatur i °C
	Maksimal rumtemperatur	Sætpunkt "Høj rumtemperatur" i °C
	Forvarmer	Tilsluttet i %
	Komfortvarmer	Tilsluttet i %
	Hovedspjæld	Status Til/Fra
	Bypassspjæld	Bypassposition i %. (0 = lukket; 100 = helt åben)
	Adaptiv luftmængde	Signalspænding Adaptiv Airflow® i volt
	Tilluftsventilator	Signalspænding tilluftsventilator i volt
	Fraluftsventilator	Signalspænding fraluftsventilator i volt
	Kølemodul	Drift i %
	Fordamper temperatur	Fordampertemperatur i °C
	Kondensator temperatur	Kondensatortemperatur i °C
	Sætpunkt kølemodul	Sætpunkt kølemodultemperatur i °C
	Udetemperatur	Udetemperatur kølemodul i °C
	Fordamper ind	Fordampertemperatur "ind" i °C
	Fordamper ud	Fordampertemperatur "ud" i °C
	Varm gas	Varm gas, temperatur i °C
	Rel. fugtighed udenfor	Relativ fugtighed (udeluft) i %
	Rel. fugtighed indenfor	Relativ fugtighed (fraluft) i %
	AI#1	Analog indgang 1 i volt
	AI#2	Analog indgang 2 i volt
	AI#3	Analog indgang 3 i volt

Statusmenuen vil ikke vise nogen værdi, hvis et tilvalg ikke er installeret.

Hardware	De enkelte komponenters tilstand overvåges og vises i denne menu. Komponent funktionsdygtig = "OK" Komponent med fejl = "Fejl" Komponent ikke programmeret = "N/A"	
	Overvågede komponenter:	
	Rumtemperatur	Rumtemperaturføler
	Indblæsningstemperatur	Føler for indblæsningstemperatur
	Udetemperatur	Føler for udetemperatur
	Normaltemperatur	Føler for normal temperatur
	Kondensator temperatur	Føler for kondensatortemperatur
	Fordamper temperatur	Føler for fordampertemperatur
	Fraluftstemperatur AHU	Føler for fraluftstemperatur ventilationsanlæg
	Udetemperatur AHU	Føler for udetemperatur ventilationsanlæg
	Føler for tilluftsstrøm 1	Føler for tilluftsstrøm 1
	Føler for tilluftsstrøm 2	Føler for tilluftsstrøm 2
	Føler for fraluftsstrøm	Føler for fraluftsstrøm
	CO <sub>2</sub> -sensor	CO <sub>2</sub> -sensor
	Tilluftsventilator	Tilluftsventilator
	Fraluftsventilator	Fraluftsventilator
	Fordamper ind temperatur	Føler for fordampers indgangstemperatur
	Fordamper ud temperatur	Føler for fordampers udgangstemperatur
	Varm gas, temperatur	Varm gas, temperaturføler
	CC-forbindelse	Dataforbindelse til kølemodul
CC stepdriver	Stepdriver kølemodul	
CC-frekvensomformer	Frekvensomformer kølemodul	
Fugtighedssensor (ud)	Fugtighedssensor (udvendigt)	
Fugtighedssensor (ind)	Fugtighedssensor (indvendigt)	



Installationstjek	Alle anlæg i Airlinq-systemet er identificeret og vist i den rækkefølge, de er programmeret. Installationskontrollen viser følgende:	
	Dette anlæg	Den type anlæg, der viser "Installationstjek". Pc eller ID-nummer på betjeningspanelet
	Forventede ventilationsanlæg	Antal ventilationsanlæg forventet i systemet
	Online ventilationsanlæg(*)	Antal onlineventilationsanlæg

(*)Undermenu "Online ventilationsanlæg"	
Gruppe "x", ID "y"	Alle grupper komplet med ventilationsanlæg-ID (ID = identifikationsnummer): x = 0, 1, 2, ... eller 19, y = 0, 1, 2, ... eller 19. Hvis kølemoduler er installeret, vises teksten "+CC ID" sammen med kølemodulets identifikationsnummer; 100, 101, 102, ... eller 119
(*)Undermenu "Onlinebetjeningspaneler"	
ID "z"	Identifikationsnummer for alle onlinebetjeningspaneler: z = 160, 161, 162, ... eller 179
(*)Undermenu "Gruppemaster N/A"	
Gruppe "x", ID "y"	Se beskrivelse ovenfor

## 7.4.5 Indstillinger

Alle driftsparametre kan ændres under menuen "Opsætning".

### 7.4.5.1 Timere

 TIDSSTYRET VENTILATION og  NATKØLING, som indstilles ved hjælp af betjeningspanelet eller "Airlinq User Tool", starter og stopper ventilationsanlægget ved hjælp af en timer. Der findes op til 7 forskellige timere til tidsstyret ventilation. Alle programmer kan være aktive samtidigt, køre efter hinanden eller overlapse og overstyre hinanden.

Programdisplay:

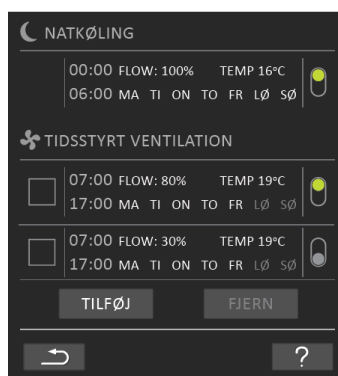

Eksempler på viste programmer:

Natkøling:

- Luftmængde (flow) 100 %
- Indblæsning (Temp) 16 °C
- Start: 00:00, Stop: 06:00
- Dage: Alle ugens dage (MA, TI, ..., LØ, SØ)
- Aktivt program (grønt punkt).

Dage for natkøling kan ikke justeres.

Tidsstyret ventilationsprogram, øverste del:

- Luftmængde (flow) 80 %
- Indblæsning (Temp) 19 °C
- Start: 07:00, Stop: 17:00
- Dage: Mandag til fredag (MA, TI, ON, TO, FR vist i hvid tekst); Lørdag og søndag er programmeret inaktive (LØ og SØ vist i lysegrå tekst)
- Aktivt program (grønt punkt).

Timerstyret ventilationsprogram, nederste del:

- Luftmængde (flow) 30 %
- Indblæsning (Temp) 19 °C
- Start: 07:00, Stop: 17:00
- Dage: Mandag til fredag (MA, TI, ON, TO, FR vist i hvid tekst). Lørdag og søndag er programmeret inaktivt (LØ og SØ vist i lysegrå tekst)
- Program inaktivt (gråt punkt).

#### 7.4.5.1.1 Juster eller tilføj et program

Tryk på programmet for at justere det, eller tryk på "Tilføj" for at tilføje et program.

"Indstillingstilstand" aktiveres.

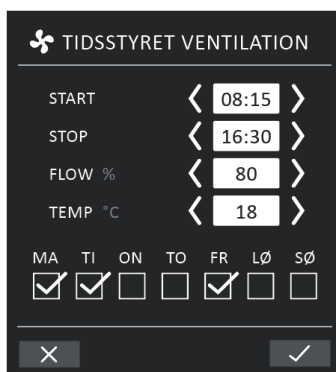

Øg/reducer en værdi:

Værdier kan indstilles ved at trykke på højre pil (øg) eller venstre pil (reducer). Driftsdage er markeret med et flueben.

Foretag alle indstillinger og bekræft ved at trykke på fluebenet.

>> Programmet vil blive justeret/tilføjet.

>> Displayet vender tilbage til "Programvisning".

Tryk på krydset for at annullere justering/tilføjelse.

#### 7.4.5.1.2 Aktiver et program

Tryk på det grå punkt i højre side af programmet.

>> Punktet skifter position opad og bliver grønt.

*Det senest aktiverede timerprogram dikterer driften af ventilationsanlægget.*

#### 7.4.5.1.3 Aktivér et program

Tryk på det grønne punkt i højre side af programmet.

>> Punktet skifter position opad og bliver gråt.

#### 7.4.5.1.4 Fjern et program

Programmer for timerstyret ventilation kan fjernes fra listen.

Tryk på firkanten til venstre for det program, der skal fjernes.

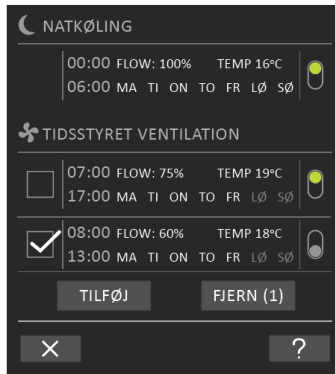

>> Programmet vil blive markeret med et flueben. Funktionsknappen "Fjern" viser antallet af programmer, der skal fjernes.

Tryk på funktionsknappen "Fjern" for at fjerne de valgte programmer, eller tryk på krydset for at annullere.

>> Programmerne vil blive fjernet.

>> Displayet vender tilbage til "Programvisning".

*Programmet "Natkøling" kan ikke fjernes.*

#### 7.4.5.2 Dato og tid

Dato og tid er forprogrammeret i henhold til kalenderen. Tiden skifter automatisk til sommer- og vintertid. Sommer-/vinterindstillingen kan deaktiveres ved hjælp af Airlinq Service Tool.

Dato og klokkeslæt for styresystemets software synkroniseres automatisk med dato og klokkeslæt på en tilsluttet pc, men kan også indstilles direkte.

Tryk på "DATO" eller "TID".

>> Indstil dato eller klokkeslæt.

#### 7.4.5.3 Standard luftmængde

Standard luftmængde (default flow) bruges af Airlinq-styresystemet, når ventilationsanlægget startes ved hjælp af sensorer eller eksterne kontakter.

Tryk på "STANDARDLUFTMÆNGDE".

>> Indstil standardluftmængde i % (Standardindstilling er 80%).

#### 7.4.5.4 Standard indblæsningstemperatur

Standard indblæsningstemperaturen (default temp) er sætpunktet for anlæggets ønskede temperaturniveau. Standardindstillingen er 19 °C. Temperaturen kan indstilles til maks. den nødvendige rumtemperatur.

Tryk på "STANDARD INDBLÆSNINGSTEMPERATUR".

>> Indstil indblæsningstemperatur i °C.

*Airmaster-anlægget kan ikke bruges til at opvarme et rum ved at øge indblæsningstemperaturen. Regulering af rumtemperatur skal udføres ved hjælp af et varmelegeme installeret i rummet.*

#### 7.4.5.5 Høj rumtemperatur

Høj rumtemperatur er programmeret til 25 °C. Ved denne temperatur overskrides den øvre grænse for det temperaturområde, der beskrives som "komforttemperatur".

Hvis anlægget registrerer, at denne grænse overskrides under anvendelsen, vil styresystemet starte en køleproces for at reducere den aktuelle rumtemperatur. Se afsnit Høj temperatur (Høj temp) på side. 12

Denne temperaturindstilling skal normalt ikke ændres.

Tryk på "HØJ RUMTEMPERATUR".

>> Indstil høj rumtemperatur i °C.

*For at sikre problemfri anvendelse anbefaler vi at programmere en høj rumtemperatur, der er højere end den normale rumtemperatur.*

#### 7.4.5.6 Nulstil service

Efter en almindelig service med filterskift skal timeren for filterskift nulstilles.

Tryk på "NULSTIL SERVICE".

>> Indtast koden (standard "9732") og bekræft. Se afsnit 7.4.6 Lås skærm på side 35.

#### 7.4.5.7 Datalog

Airmaster-anlæg har en kontinuerlig datalog. Når hukommelsen er fuld, overskrives de ældste data først. Hvis der opdages en fejl på anlægget, kan en tidsbegrænset datalog aktiveres.

Tryk på "DATALOG".

>> Indstil loginterval (logperiode beregnes automatisk), eller indstil logperiode (loginterval beregnes automatisk).

>> Aktiver datalog - Alle data i hukommelsen slettes, og dataloggen startes.

Når dataloggen er færdig, vises en pop op-tekst på betjeningspanelet: "Tidsbegrænset datalog afsluttet. Download data til en pc med Airlinq Service Tool."

Logperioden afhænger af de loggede parametre. Ved sjældent forekommende fejl kan intervallet eller perioden forlænges, og ved hyppige fejl kan intervallet forkortes. Efter overførsel til en pc kan dataloggen automatisk sendes til analyse hos (f.eks.) din servicepartner.

Kontakt venligst din servicepartner via telefon eller mail for at aftale serviceydelse.

#### 7.4.5.8 Opstartsguide

Opstartsguiden starter automatisk, når anlægget startes første gang. Guiden kan også startes manuelt i menuen "Opsætning".

De vigtigste indstillinger kan foretages ved hjælp af opstartsguiden. Vejledningen skal køres igennem fuldstændigt. Når du foretager indstillinger, springer guiden automatisk til det relevante menupunkt og tilbage.

Menupunkter i opstartsguiden:

- Indstil standardluftmængde, se side 33.
- Indstil standardindblæsningstemperatur, se side 33.
- Indstil høj temperatur, se side 34.
- Indstil dato og klokkeslæt, se side 33.
- Indstil natkøling og tidsstyret ventilation, se side 31.

- Indstil CO<sub>2</sub>-niveau, nedre grænse og øvre grænse, og start/stop af anlægget med CO<sub>2</sub>-sensor, se side 9.
- Indstil koden for skærmlåsen (se nedenfor) og service-nulstilling, se side 34.
- Indstil aktivering af skærmlåsen, se nedenfor.
- Start anlægget (starter anlægget med den aktuelle programmering og afslutter opstartsguiden).

## 7.4.6 Lås skærm

Betjeningspanelet kan låses for at forhindre utilsigtet betjening ved hjælp af skærmlåsen.

### 7.4.6.1 Aktiver skærmlås

Tryk på  "LÅS SKÆRM"

>> Skærmen låses med det samme. Betjeningspanelet vil vise hovedskærmen.

Skærmlåsen er beskyttet af en 4-cifret kode (standard: "9732"). Koden kan ændres, og aktiveringen af skærmlåsen kan ændres til manuel, automatisk eller inaktiv ved at bruge opstartsguiden eller programmerne Airlinq User Tool og Airlinq Service Tool.

### 7.4.6.2 Deaktiver skærmlås

Tryk på hængelåsen på betjeningspanelets hovedskærm, og træk i pilens retning.



Indstil kode:

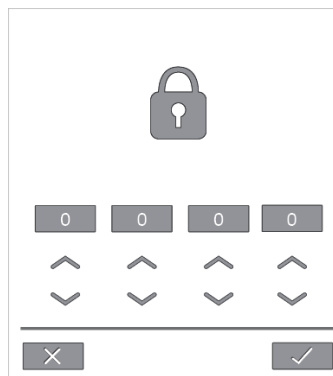

Indstil koden ved at trykke på pil op for at forøge værdien og pil ned for at mindske den.

Tryk på fluebenet.

>> Skærmen låses op.

## 7.5 Indeklimaniveau

Hvis ventilationsanlægget er udstyret med en CO<sub>2</sub>-sensor, vises rummets aktuelle indeklimaniveau på betjeningspanelet.

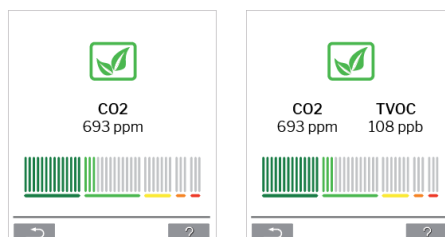

Når sensoren sender et signal til ventilationsanlægget, vises indeklimasympolet i betjeningspanelets hovedmenu. Afhængigt af niveauet vises symbolet som mørkegrønt, lysegrønt, gult, orange eller rødt.

Tryk på symbolet (pos. 5 i afsnit 7 Airlinq Orbit-betjeningspanel på side 23).

>> Indeklimastatus vises.

## 7.6 Airlinq BMS

Ved brug af Airlinq BMS med op til 20 ventilationsanlæg og 20 kølemoduler opdeles systemet normalt i flere grupper (G) med mindst én anlæg (ID) hver, hvor alle anlæg i en gruppe styres ensartet.

Ét af anlæggene i en gruppe vil blive programmeret som "Group Master", som styrer hele gruppen. Flere sensorer og et gruppekontrolpanel kan kobles til hver gruppe. Anlæggene kan også udstyres efter lokale forhold.

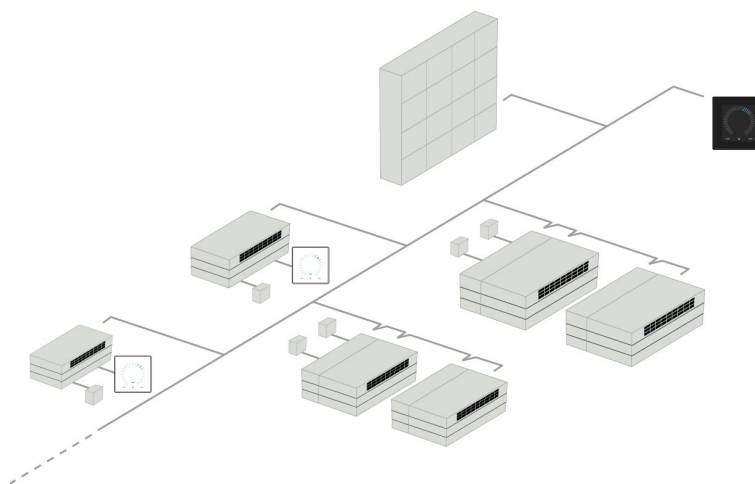

Vi anbefaler, at du opretter en systembeskrivelse, et eksempel kan ses på næste side.

Moneringssted	Model	Serienummer Anlæg/kølemodul	Optioner/Sensorer	ID	Bemærkning	Gruppe	Master
Rum 101	AM 1200	xxx	/.	0	Mødelokale	G0	ID0
Rum 102	AM 500	xxx	CO <sub>2</sub> , Viva	1	Kontor 1	G1	ID1
Rum 103	AM 300	xxx	PIR, Viva	2	Kontor 2	G2	ID2
Rum 105	AM 500 + CC 500	xxx og xxx	Kølemodul, PIR, CO <sub>2</sub>	3/103	Uddannelse	G3	ID3
Rum 105	AM 500 + CC 500	xxx og xxx	Kølemodul	4/104	Uddannelse	G3	ID3
Rum 104	AM 800 + CC 800	xxx og xxx	Kølemodul, PIR, CO <sub>2</sub>	5/105	Uddannelse	G4	ID5
Rum 104	AM 800 + CC 800	xxx og xxx	Kølemodul	6/106	Uddannelse	G4	ID5
Notater "Driftsbetingelser":							
Rum 101 starter tidsstyret kun om onsdagen og om fredagen.							
Rum 102 kører mandag til fredag kl. 07.00 til kl. 16.00 og overstyres CO <sub>2</sub> afhængigt.							
Rum 102 kører kun, hvis rummet benyttes.							
Rummene 104 og 105 kører under uddannelsen og overstyres CO <sub>2</sub> afhængigt.							

## 7.6.1 Kontrol og indstillinger

Hver gruppe i systemet styres og indstilles på samme måde som et individuelt anlæg. Det betyder, at alle kontrolmuligheder er tilgængelige for alle grupper.

Statusmenuen og alarmvisningen er tilgængelig for alle individuelle anlæg. En gruppe eller et enkelt anlæg kan vælges for hver skærm. Du kan gå ind i eller forlade menuen fra alle steder.

Et "G"- eller "ID"-nummer tildeles hver gruppe eller hvert anlæg for at identificere, hvilken gruppe/hvilket anlæg der kontrolleres. G- og ID-numrene kan ændres, f.eks. til et lokalenavn eller -nummer ved hjælp af Airlinq Service Tool.

Gruppering udføres, når systemet installeres ved hjælp af Airlinq Service Tool.

### 7.6.1.1 Vælg en gruppe/et anlæg

Den aktuelle identifikation for gruppen (G) eller anlægget (ID) vil blive vist nederst på skærmen. F.eks. G8 eller ID16.

Tryk på "G8"/"ID16".

>> Valgskærmen vises.



Denne skærm viser alle grupper (G) eller anlæg (ID), der er knyttet til en Airlinq BMS. F.eks. G0 til G10 og ID0 til ID16, hvis systemet består af 11 grupper med i alt 17 anlæg.

Tryk på det ønskede G eller ID.

>> Skærmen for det pågældende G eller ID vil blive vist.

## 7.6.1.2 Start

### 7.6.1.2.1 Start eller genstart automatisk funktion for en gruppe/flere grupper

Tryk på funktionsknappen.

>> Kontrolmenuen vises.

Vælg de grupper, der skal startes, og tryk på menufeltet " AUTO".

>> Den valgte gruppe starter i henhold til programmeringen.

### 7.6.1.2.2 Start funktionen manuelt

Tryk på funktionsknappen.

>> Kontrolmenuen vises.

Vælg de grupper, der skal startes, og tryk på menufeltet " START".

>> Gruppen starter med standardluftmængde og standardindblæsningstemperatur (se side 33). Teksten "auto" vises med blåt lys. Efter 4 timer (tiden kan justeres til OFF, 0, 1, 2, ... 255 timer ved brug af en pc, der kører Airlinq Service Tool) eller ved næste stopsignal fra et ugeskema, vil gruppen vende tilbage til automatisk funktion.

## 7.6.1.3 Standby

Tryk på funktionsknappen.

>> Kontrolmenuen vises.

Vælg de grupper, der skal stoppes, og tryk på menufeltet " STANDBY".

>> Grupperne stopper i 1 time (tiden kan justeres til 0, 1, 2, ... 255 timer ved hjælp af en pc, der kører Airlinq Service Tool) og starter derefter ved næste startsignal. Ellers kan grupperne startes tidligere ved at bruge menufeltet "Start". Luftmængdesindikatoren blinker langsomt ved siden af minimum.

## 7.6.1.4 Sluk

### 7.6.1.4.1 Sluk for en gruppe/flere grupper

Tryk på funktionsknappen.

>> Kontrolmenuen vises.

Vælg de grupper, der skal slukkes, og tryk på menufeltet " SLUK".

### 7.6.1.4.2 Sluk systemet

Tryk på funktionsknappen i mindst 2 sekunder, hvis systemet eller mindst én gruppe er aktiv.

>> Alle anlæg vil blive slukket.

*Efter slukning skal grupperne/systemet startes manuelt ved hjælp af menufelterne "AUTO" eller "START".*

## 7.7 Advarsler og alarmer

I tilfælde af advarsler og alarmer vil en trekant med et udråbstegn i midten og et gult eller rødt lys (pos. 4 i afsnit 7 Airlinq Orbit-betjeningspanel på side 23) blive vist i øverste venstre hjørne af betjeningspanelets hovedskærm.



Tryk på symbolet.

>> Betjeningspanelet vil vise en stor trekantet advarsels-/alarmtekst og "TILKALD SERVICE" for alarmer plus et telefonnummer. I tilfælde af flere advarsler eller alarmer vil de blive vist i prioriteret rækkefølge:



Visning af advarsler og alarmer med anlæggets ID-nummer i et Airlinq BMS-system:



Et ID-nummer kan ændres til en anden betegnelse i Airlinq Service Tool.

### 7.7.1 Advarsler (gul trekant)

Ventilationsanlægget kører fortsat i tilfælde af en advarsel, men driften kan være begrænset.

- Kompressor låst (stoppet)
- Filter skal udskiftes
- Gruppemaster mangler. (Kun Airlinq BMS)
- Teknisk fejl i temperatursensor (RT, OTV, OT, EVi, EVo eller HG) eller CO<sub>2</sub>-sensor.

## 7.7.2 Alarmer (rød trekant)

Ventilationsanlægget stopper for at forhindre skade i tilfælde af en alarm.

- Lav temperatur
- Kondensation (i ventilationsanlægget)
- Filterudskiftning nødvendig
- Kritisk fejl i temperaturføler (IT, ETV), tilluftsventilator eller fraluftsventilator.

## 8 Airlinq® Online

Airlinq® Online er en professionel netportal til Airmaster-anlæg, der er sluttet til Ethernet.

Portalen er en skybaseret service, og serverne, der håndterer kommunikationen med systemerne, befinder sig i 'skyen'. Al kommunikation er sikkert krypteret. Airlinq® Online er beregnet til at styre, overvåge og administrere ventilationsløsninger for ét eller flere anlæg.

Adgang til Airlinq® Online er mulig fra en smartphone, tablet eller personlig computer. Du behøver ikke at installere software eller et program. Du skal blot have adgang til internettet via din internetbrowser.

### 8.1 Log på

Når du har aktiveret din adgang til tjenesten via invitationsmailen til Airmaster Airlinq® Online, skal du ind på: [www.online.airlincq.eu](http://www.online.airlincq.eu) i din browser for at logge på Airlinq® Online.

Når du logger på Airlinq® Online, vil du først altid se en administrationsside. Administrationssiden giver et fuldt overblik over alle dine ventilationsanlæg.

The screenshot shows the 'Device overview' page in the Airlinq Online web portal. The page has a dark header with navigation links for 'Firmware', 'Devices', 'Groups', and 'Help', and a user profile icon. Below the header, there's a search bar and summary statistics: '3 OK', '2 Warnings', '0 Alarms', and '0 Disconnected'. The main content is a table with columns for Name, Airflow, Operation, Air quality, Temperature, and Status. The table lists five devices with their respective parameters and status indicators.

Name	Airflow	Operation	Air quality	Temperature	Status
AM300 Part#: - AM300 AM 300 - S/N: 0000000	30%	Started by Timer System mode: Auto	CO <sub>2</sub> : 439 ppm TVOC: 149 ppb	Room: 20.7°C	Filterchange needed Low temp process
AM500+CC Part#: - AM500+CC AM 500 - S/N: 0000000	30%	Started by Timer System mode: Auto	CO <sub>2</sub> : 437 ppm TVOC: 128 ppb	Room: 21.3°C	Filterchange needed
AM900 Part#: - AM900 AM 900 - S/N: 0000000	30%	Started by Timer System mode: Auto	CO <sub>2</sub> : 437 ppm TVOC: 51 ppb	Room: 20.9°C	High temp process
Academy - Showroom Part#: - Academy - Showroom AMX 4 - S/N: 0000000	100%	Started by Timer System mode: Comfort	CO <sub>2</sub> : 609 ppm RH: 31 %	Room: 23.6°C	OK
Undervisningslokale Academy Part#: - Undervisningslokale Academy AM 1000 - S/N: 0000000	30%	Started by Timer System mode: Auto	CO <sub>2</sub> : 431 ppm TVOC: 114 ppb	Room: 20.4°C	OK

Per page: 10

AIRMASTER (45) 9867 4822 info@airmaster.dk Terms and Conditions

## 9 Service og vedligeholdelse

Service og vedligeholdelse er afgørende for problemfri drift af et Airmaster-anlæg. Størstedelen af serviceringen består af rengøring og inspektion af kondenssystemet samt filterskift. Vi anbefaler, at al service udføres af autoriserede eksperter.



### ADVARSEL

Anlægget skal være slukket, afbrudt fra lysnettet og forhindret i at blive tændt (LOTO), før servicedøren åbnes.

### 9.1 Udvendig rengøring

Fjern snavs fra betjeningspanelet, sensorerne og anlægget med en blød, fugtig klud og rent vand eller vand tilsat et mildt rengøringsmiddel (f.eks. opvaskemiddel).

*Brug ikke aggressive stoffer (f.eks. terpentiner) eller skarpe genstande (såsom en skraber) til at rengøre anlæggets komponenter.*

Indblæsningsristen og udsugningsristen samt ventilationsåbningerne skal rengøres regelmæssigt. Vi anbefaler at støvsuge med et blødt mundstykke.

Mellemrummet mellem anlægget og loftet kan støves af med en støvekost. Man kan også anvende et støvsugermundstykke med blød børste, hvis der er plads nok.

### 9.2 Indvendig rengøring

Indvendig rengøring anbefales ved filterskift. Hvis der kommer snavs ind i anlægget fjernes det med en støvsuger eller en blød børste.

*Kontroller komponenternes renhed, når der udføres indvendig rengøring. Dette gælder især for modstrømsvarmeveksleren og ventilatorerne.*

### 9.3 Rengøring af kondensafløbssystemet

*Kondensafløbssystemet skal rengøres mindst én gang om året og kontrolleres ved hver filterskift.*

En kondensbakke er som standard monteret på alle anlæg. Proppen, afløbshuset og bakken kan let fjernes for rengøring af afløb og slange. Alle kondensslanger i kondensafløbssystemet skal fastgøres igen med en passende slangeklemme.

Kondenspumpen er en valgfri del og medfølger muligvis ikke i dit anlæg.

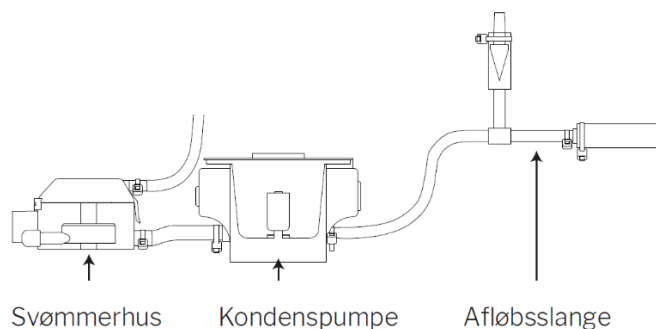

Hæld ca. en halv liter vand i kondensbakken, tænd kortvarigt for strømmen og kontroller, at vandet pumpes ud, og der ingen utætheder er. *Vi anbefaler, at afløb og slange renses ved filterskift.*

## 9.4 Filterskift

Alle filtre i ventilationsanlægget overvåges af anlæggets filterovervågningssystem. Udskift filtrene, når overvågningssystemet indikerer, at et filter skal udskiftes, og mindst hver 14. måned.

*Vær opmærksom på eventuelle afvigende lokale bestemmelser.*

Filterovervågning kan tilpasses lokale forhold med Airing Service Tool. Filtrene testes automatisk dagligt (tid kan indstilles med "Airing Service Tool"). Filterovervågning skal nulstilles efter et filterskift.



### BEMÆRK

Brugte filtre skal bortskaffes alt efter, om de er forurenet med partikler (affaldskode 1502), atmosfæriske partikler (affaldskode 150203) eller "farlige" stoffer (affaldskode 150202).



### FORSIGTIG

Brugte filtre skal straks bortskaffes i en støvtæt pose, når de er fjernet fra anlægget.



### FORSIGTIG

Brug passende sikkerhedsudstyr såsom sikkerhedsbriller, engangshandsker og støvmaske, når du skifter filter.

## 9.4.1 AM 950 C filter lokation

AM 950 C har to filtre, det ene er placeret på højre side af anlægget, det andet er placeret på venstre side. Du skal åbne de to bundplader og stålpladerne indenunder for at få adgang til hvert af filtrene.

Lås bundpladen op, og åbn det.

Bundpladen er designet til at hænge fra anlægget uden at falde ned.

*Pas på ikke at støde ind i bundpladen, når det hænger ned.*

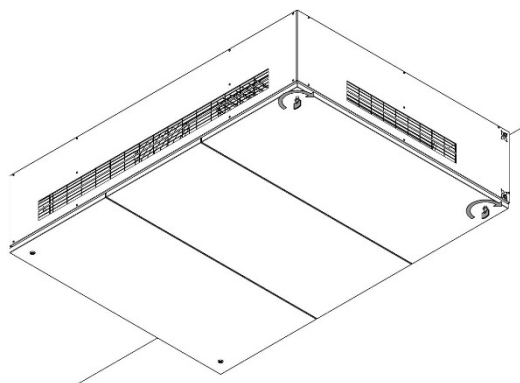

Løsn boltene i nøglehullerne.

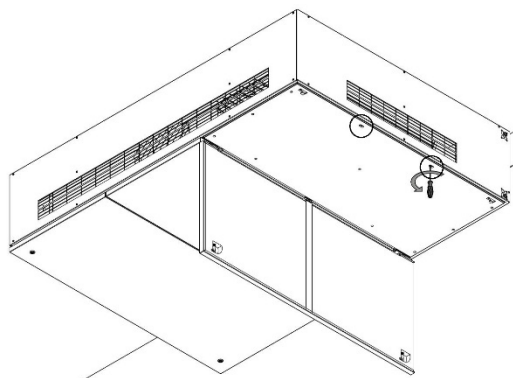

Skru de ni bolte, der er markeret med en cirkel, ud.

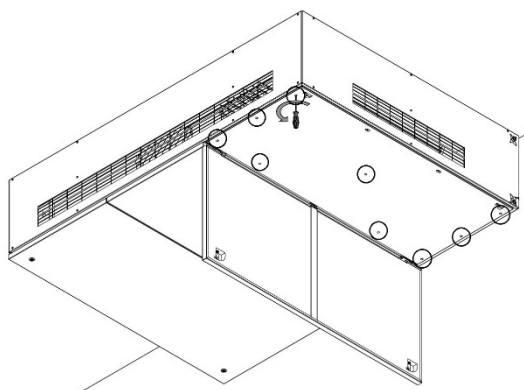

Skub stålpladen mod anlæggets forside, så boltene sidder i den bredere del af nøglehullet.

Stålpladen er designet til at hænge fra anlægget uden at falde ned.

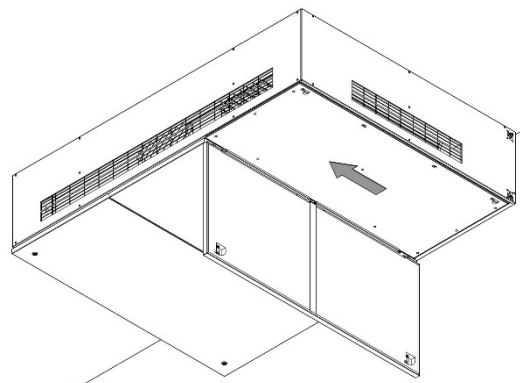

Filteret er placeret til højre.

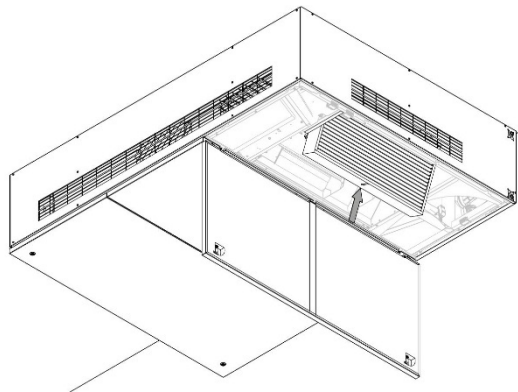

Du får adgang til det andet filter på nøjagtig samme måde.  
Lås bundpladen op og åbn den, derefter stålpladen.

Filteret er placeret i den bageste del.

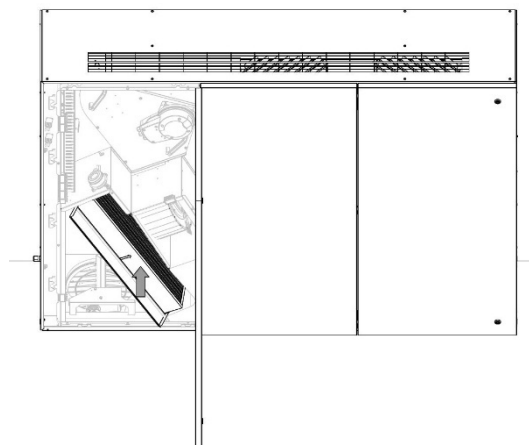

#### 9.4.1.1 Filter skift

Åbn panelet der fastholder filtret.

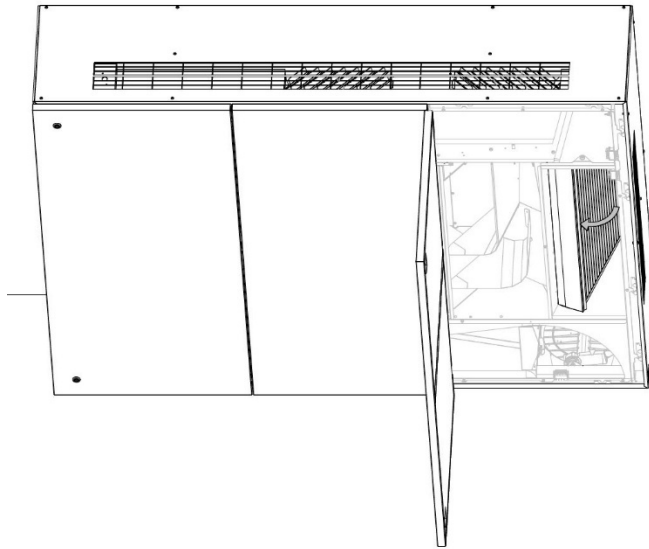

Træk det gamle filter ud.

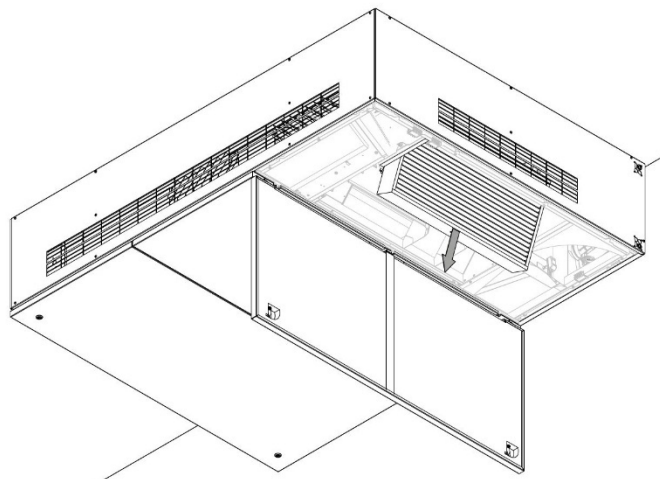

Udskift filtret med et nyt.

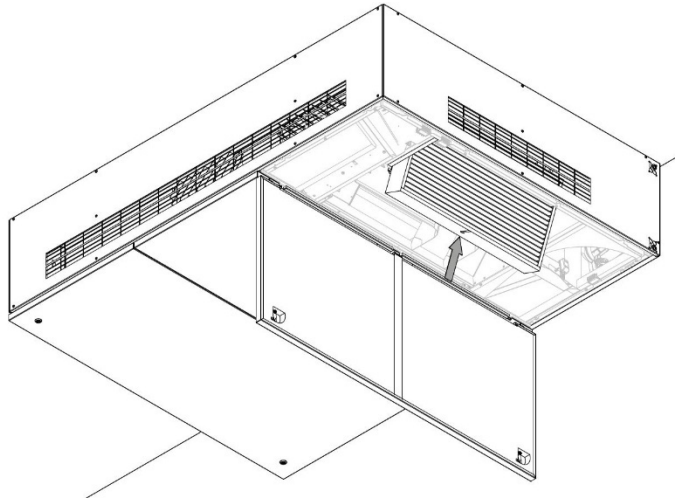

Sørg for, at pilen på det nye filter peger mod midten af anlægget.

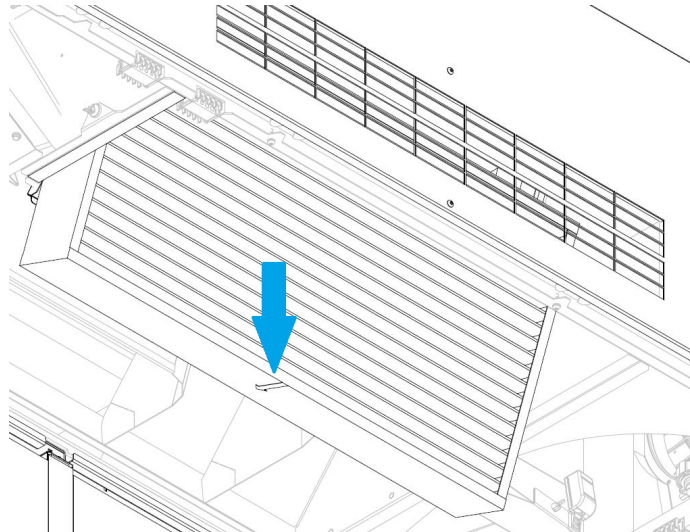

Luk panelet for at fastholde filteret.

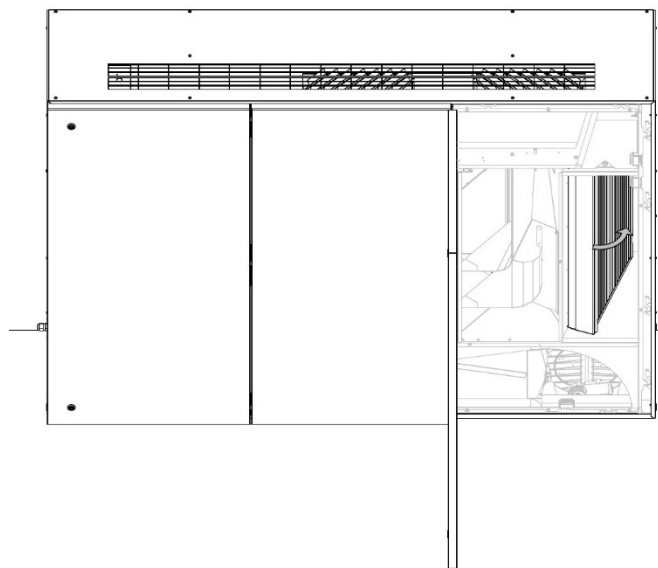

Gør nøjagtig det samme i den anden side af anlægget.

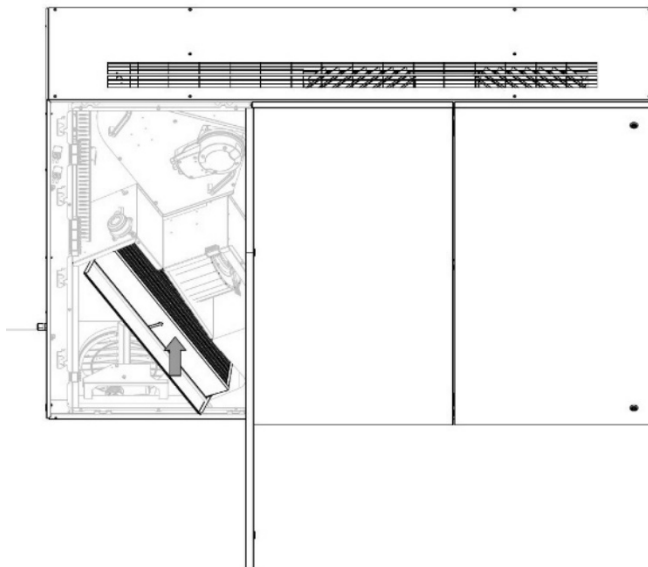

Sørg for, at pilen på det nye filter peger ind mod midten af anlægget.

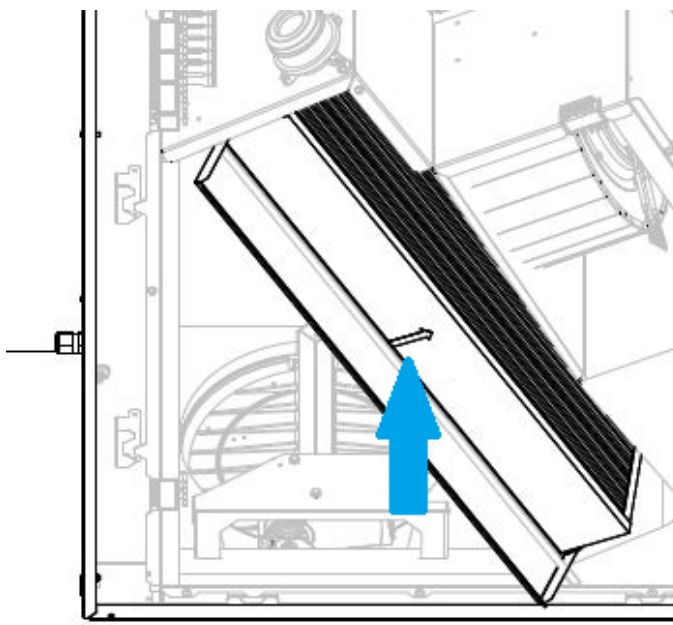

Luk anlægget igen, se afsnit 9.4.1.

## 9.4.2 AM 950 F filter lokation

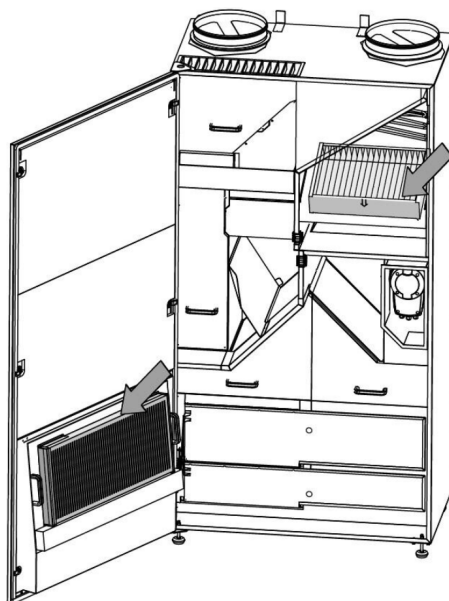

## 9.4.3 Filterskift

1. Åbn servicedøren.
2. Åbn panelerne der holder filteret på plads i servicedøren og træk det gamle filter ud. Løft det indvendige filter op og træk det ud.

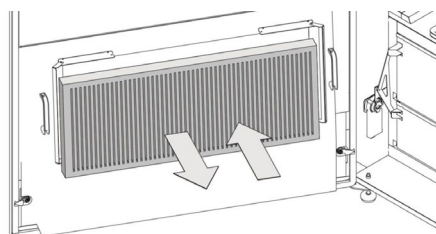
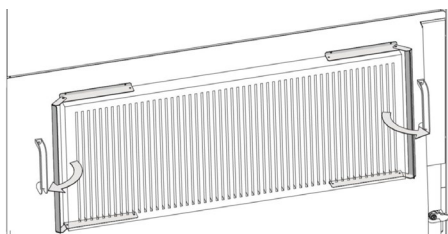

Filter i servicedør (udsugningsfilter)

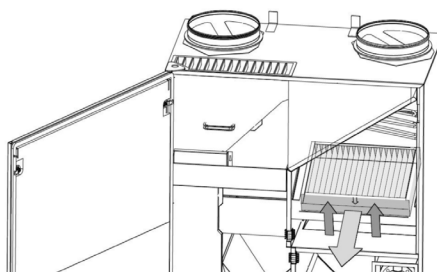

Indvendigt filter (indtagsfilter)

3. Rengør indersiden af anlægget og luftkanalerne. Kontrollér komponenternes tilstand og renhed. Rengør om nødvendigt.
4. Indsæt nye filtre. Sørg for, at filtrene er indsat korrekt: Pilen på de nye filtre skal pege ind i anlægget:

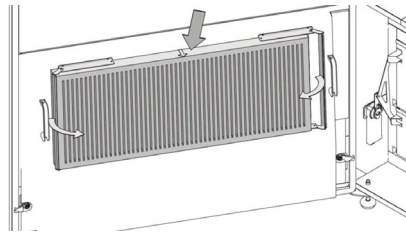

Filter i servicedør

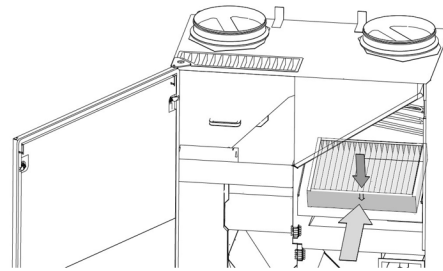

Indvendigt filter

5. Luk panelerne der holder filteret på plads i servicedøren.
6. Luk servicedøren.
7. Tænd for strømmen igen og start anlægget.
8. Nulstil service, se beskrivelse i næste afsnit.

#### 9.4.4 Nulstil service (filterskift)

Nulstil filteralarmen via betjeningspanelets menu "Indstillinger - Nulstil service" eller ved hjælp af en pc med Airlinq Service Tool.

>> Tryk på "Bekræft" for at nulstille eller "Annullér" for at annullere nulstillingen.

>> Indtast koden (standard "9732") og bekræft.

Anlæg uden betjeningspanel:

Alarmen for filterskift skal nulstilles med en pc, der kører Airlinq User Tool, Airlinq Service Tool eller Airlinq Online.

#### 9.4.5 Filtre

Tilluftfilter: Glasfiberfilter ePM<sub>10</sub> 50 % eller ePM<sub>1</sub> 55 %.

Glasfiberfilter ePM<sub>1</sub> 80% kan også bruges i AM 950 C-anlægget, men vær opmærksom på, at det er en specialvare.

Fraluftfilter: Glasfiberfilter ePM<sub>10</sub> 50%.

## 9.5 Røgdetektor, AM 950 C

Se Oppermann-manualen for service og vedligeholdelse. Manualen er en del af leveringen.

Røgdetektoren er placeret i venstre side, mod den forreste del af anlægget:

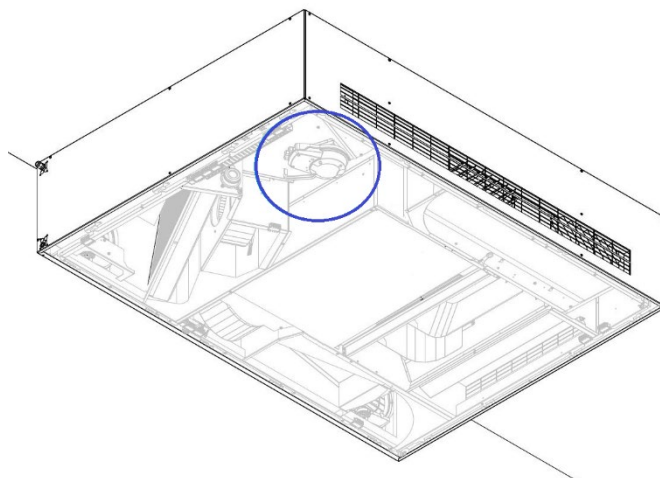

## 9.6 Røgdetektor, AM 950 F

Se Oppermann-manualen for service og vedligeholdelse. Manualen er en del af leveringen.

Røgdetektoren er placeret i den forreste del af anlægget:

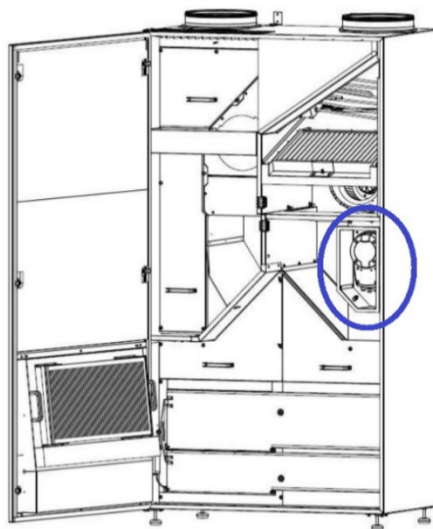

## 9.7 Indstilling af indblæsningsgitteret

Ved at ændre lamellernes vinkler kan du ændre indblæsningsretning og kastelængde, se generelle eksempler nedenfor:

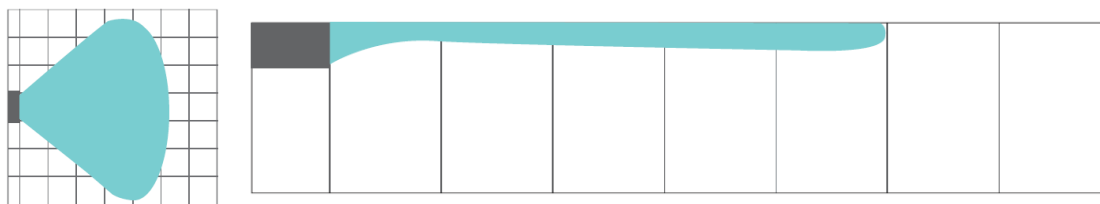

Standard spredning og kastelængde

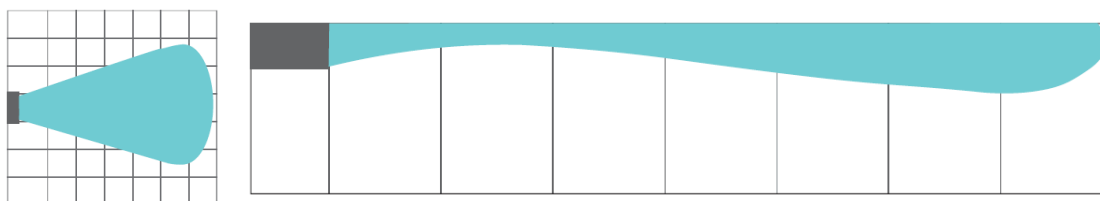

Reduceret spredning resulterer i en længere kastelængde

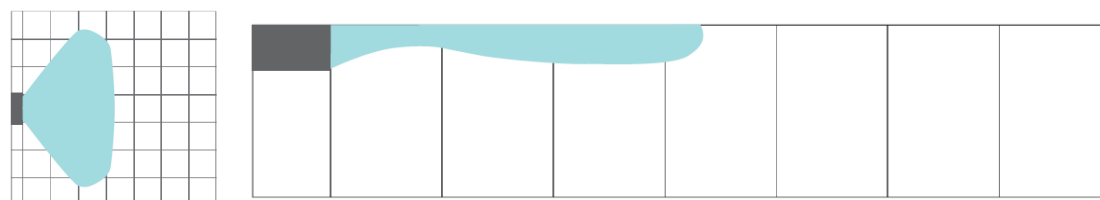

Bred spredning, der resulterer i en kortere kastelængde

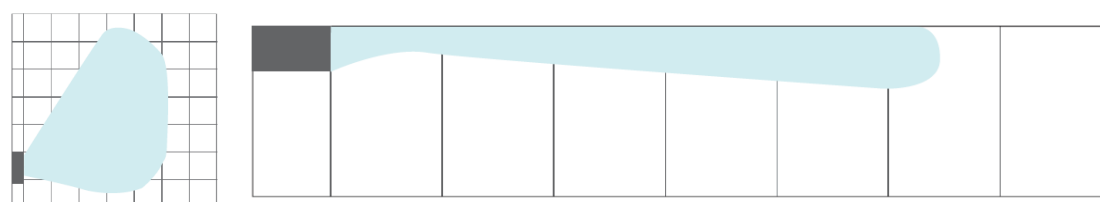

Asymmetrisk spredning, enten til venstre eller til højre

### 9.7.1 Placering af indblæsningsgitter

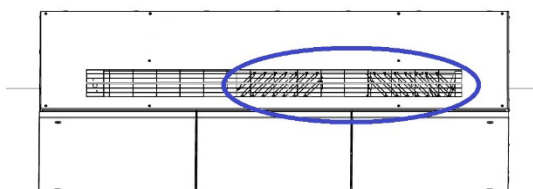

AM950 C

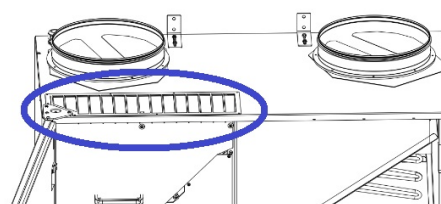

AM 950 F

Lamellerne på indblæsningsgitteret kan bøjes lidt med eks. en spidstang for at justere indblæsningsretningen. Se næste side.

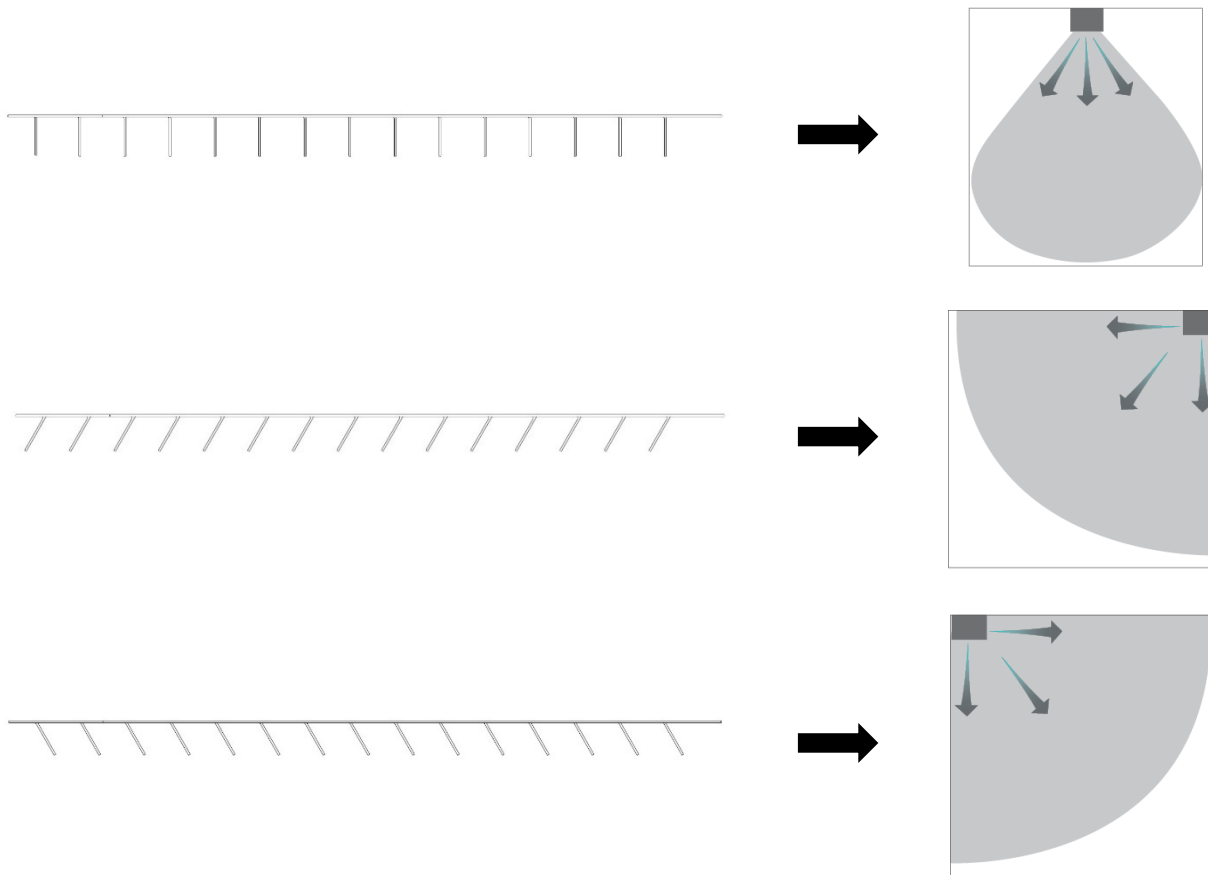

Følgende mærkat er placeret ved indblæsningen. Den kan hjælpe dig med at justere lamellerne:



**BEMÆRK:** Det er kun muligt at bøje lamellerne få gange, ellers er der risiko for at de knækker af.

# 10 Fejlbeskrivelse

**Fejl: Betjeningspanelet viser ikke noget.**

1. Anlægget er slukket.  
Start anlægget manuelt. Se side 26.
2. Ingen strømforsyning.  
Tænd for hovedstrømforsyningen.
3. Betjeningspanel eller datakabel defekt.  
TILKALD SERVICE.

**Fejl: Anlægget kan ikke betjenes.**

Betjeningspanelet kører i automatisk tilstand, børne- eller skærmlås er aktiv.  
Deaktiver låsen. Se side 24 eller 35.

**Fejl: Luftindikatoren på betjeningspanelet blinker.**

Datakommunikationen fra betjeningspanelet til anlægget er afbrudt.  
TILKALD SERVICE.

**Fejl: Anlægget blæser for kold luft.**

1. Indblæsningstemperaturen er indstillet for lavt.  
Kontrollér indstillingen. Se side 33.
2. Rumvarmeren er indstillet for lavt.

**Fejl: Træk fra anlægget, og rummet føles koldt.**

1. Indblæsningstemperaturen er indstillet for lavt.  
Kontrollér indstillingen. Se side 33.
2. Luftmængden er for lav. Øg luftmængden.
3. Rumvarmeren er indstillet for lavt.
4. Indblæsningsåbningens lameller er ikke indstillet korrekt. Se side 52.

## 11 Reparationer og forbedringer

Alle reparationer og forbedringer skal udføres af autoriserede eksperter.

AQC-L-styreboksen indeholder en varistor, der beskytter mod overspænding. I tilfælde af en defekt styreboks skal denne glassikring kontrolleres. Udskift den, hvis den er defekt.

Kontakt venligst din servicepartner via telefon eller mail for at aftale serviceydelse.

## 12 Nedtagning

Følg installationen i omvendt rækkefølge, hvis anlægget skal nedtages.



### **ADVARSEL**

**Anlægget skal være slukket, afbrudt fra lysnettet og forhindre i at blive tændt (LOTO), før servicedøren åbnes.**

1. Ventilationsanlægget demonteres.
2. Den elektriske forbindelse afbrydes.
3. Den indvendige del demonteres.
4. Den udvendige del demonteres.
5. Hullet i væggen lukkes.

## 13 Demontering

Produktinformation i henhold til "Kommissionens forordning (EU) nr. 1253/2014, bilag IV – Informationskrav til RVU'er som nævnt i artikel 4(1)" og produktinformation i henhold til "Kommissionens forordning (EU) nr. 1254/2014, bilag IV – Produktdatablad som nævnt i artikel 3(1)(a)" kan findes på vores hjemmeside.

Gå til: [Downloads](#), vælg 'Demontering'.

Den indeholder en beskrivelse af de nødvendige værktøjer og procedurer for manuel demontering med henblik på en effektiv genanvendelse af materialer.

## 14 Bortskaffelse

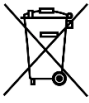

### **BEMÆRK**

Elektrisk og elektronisk udstyr (EEE) indeholder materialer, komponenter og stoffer, der kan være farlige og udgøre en risiko for menneskers sundhed og miljøet, hvis affald af elektrisk og elektronisk udstyr (WEEE) ikke håndteres korrekt.

**Bortskaffelse skal udføres af autoriserede fagfolk i henhold til lokal lovgivning og lokale bestemmelser.**

Anlægget må ikke bortskaffes som husholdningsaffald.

Ventilationsanlæg og kølemoduler indeholder blandt andet elektrisk og elektronisk udstyr, der skal bortskaffes og genbruges i henhold til lokale regler og vedtægter. Anlægget må ikke bortskaffes som husholdningsaffald.

Kølemoduler skal tømmes for kølemiddel og olie i henhold til lokale regler og vedtægter, før de bortskaffes.

# Appendix A EU-overensstemmelseserklæring

## AIRMASTER

### EU Declaration of Conformity

Manufacturer Airmaster A/S  
Industrivej 59  
DK-9600 Aars  
Denmark

Herewith declare that the following air handling unit (series and type (serial numbers))

Product AM 50 (0500001-0501720)  
AM 150 (3404252-3499999)  
AM 300 (3000006-3099999)  
AM 500 (0314234-0399999)  
AM 800 (0908896-0999999)  
AM 900 (0501721-0599999)  
AM 950 C (8100001-8199999)  
AM 950 F (8200001-8299999)  
AM 1000 (1002448-1099999)  
AM 1200 (0800422-0899999)  
AM 150 (3404252-3499999) with CC 150 (3600426-3699999)  
AM 500 (0314234-0399999) with CC 500 (1300768-1399999)  
AM 800 (0908896-0999999) with CC 800 (1400864-1499999)

is in conformity with provisions of the following EC directives:

Directives Directive 2006/42/EC of the European Parliament and of the Council of 17 May 2006 of machinery.  
Directive 2014/30/EC of the European Parliament and of the Council of 26 February 2014 on the harmonisation of the laws of the Member States relating to electromagnetic compatibility.  
Directive 2009/125/EC of the European Parliament and of the Council of 21 October 2009 establishing a framework for the setting of ecodesign requirements for energy-related products.  
Directive 2011/65/EU of the European Parliament and of the Council of 8 June 2011 on the restriction of the use of certain hazardous substances in electrical and electronic equipment.

Reservation This declaration is not valid if modifications are made to the product without approval by Airmaster A/S.

Place Aars

Date 2025-04-30

Signature   
Jesper Mogensen  
CTO

*Denne side er bevidst tom*

*Denne side er bevidst tom*

# AIRMASTER

16498\_REV02.3\_2026-06-23

Der tages forbehold for fejl, udeladelser og ændringer. Original brugervejledning.