

Tekniske data

	Filterklasse	30 dB(A)	35 dB(A)	Boost
Maksimal kapacitet ^A	ePM ₁₀ 50%	222 m ³ /h	288 m ³ /h	315 m ³ /h
	ePM ₁ 55%	220 m ³ /h	284 m ³ /h	310 m ³ /h
Kastelængde (0,2 m/s) ^B	ePM ₁₀ 50%	4,5 m	6,3 m	7 m
	ePM ₁ 55%	4,5 m	6,3 m	7 m
Driftsområde (max. kapacitet), udetemperatur	-15 °C – 40 °C			
Tilluftfilter	ePM ₁₀ 50%, ePM ₁ 55% eller ePM ₁ 80%			
Fraluftfilter	ePM ₁₀ 50%			
Dimensioner (BxHxD)	2055 x 358 x 1100 mm			
Vægt: standardanlæg, komplet	235 kg			
Vægt: kabinet	175 kg			
Vægt: bundplade	55 kg			
Farve: kabinet / paneler og bundplade	RAL 9005 (dyb sort) / RAL 9010 (ren hvid)			
Modstrømsvarmeveksler	Aluminium			
Energiklasse jf. EU-forordning nr. 1254/2014	SEC klasse A			
Tæthedsklasse (luftlækage) jf. EN 1886 / EN 13141-7	Klasse L2 / A1			
Tæthedsklasse lukkespæld jf. EN 1751	Klasse 3			
IP kode	10			
Kanaltilslutning	Ø200 mm			
Kondenspumper: kapacitet / løftehøjde ved 5 l/h	10 l/h / 6 m			
Kondensafløb: indvendig / udvendig	Ø6 mm / Ø9 mm			
Forsyningsspænding	220-240V/50Hz, ~1N+PE			
Maksimal effekt; nominel optaget effekt ved 30 dB(A) / 35 dB(A) / Boost ^A (inklusive varmepumpe)	2560 W; 406 / 570 / 802			
Maksimal strøm; nominel strøm ved 30 dB(A) / 35 dB(A) / Boost ^A (inklusive varmepumpe)	11,2 A; 1,79 / 2,51 / 3,53			
Effektfaktor (inklusive varmepumpe)	0,92			
Maksimal forsikring	16 A, 1 fase, type C			
Lækstrøm AC / DC	6 mA / 0,04 mA			
Anbefalet fejlstrømsrelæ	Type B			

^A Alle målinger er foretaget ved normal drift i en standard indbygningssituation i et testrum med dimensioner 8,0 m x 10,0 m x 2,5 m med en rumdæmpning på 8 dB(A).

^B Kastelængden er målt med 3-5 °C underkølet indblæsning i et testrum med dimensioner 8,0 m x 10,0 m x 2,5 m.

El-varmeblade

	Varmeblade 1	Varmeblade 2
Varmeeffekt	1150 W	1150 W
Nominel strøm	5 A	5 A
Termosikring, manuel reset	100°C	100°C

Varmpumpe

Nominel køleeffekt ^C	2000 W
Nominel varmeeffekt ^C	2300 W
Materiale rør/finner	Kobber /Aluminium
COP (varme) ventilation	5.7 – 7.4
COP (varme) recirkulation	3.6
EER (køl) ventilation	2.3 – 3.8
Kølemiddel / GWP	R290 / 3
Fyldning	330 g

^C jf. DS/EN 308 og DS/EN 14825.

Kapacitet ved 30 dB(A) lydtrykniveau^A

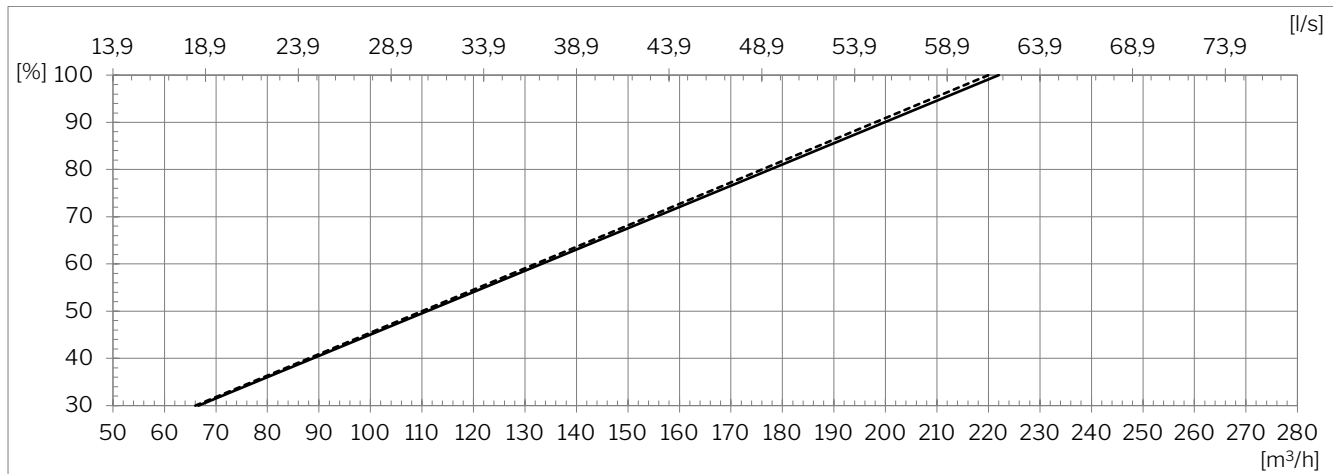

— Tilluftfilter ePM₁₀ 50% + fraluftfilter ePM₁₀ 50%

--- Tilluftfilter ePM₁ 55% + fraluftfilter ePM₁₀ 50%

Kapacitet ved 35 dB(A) lydtrykniveau^A

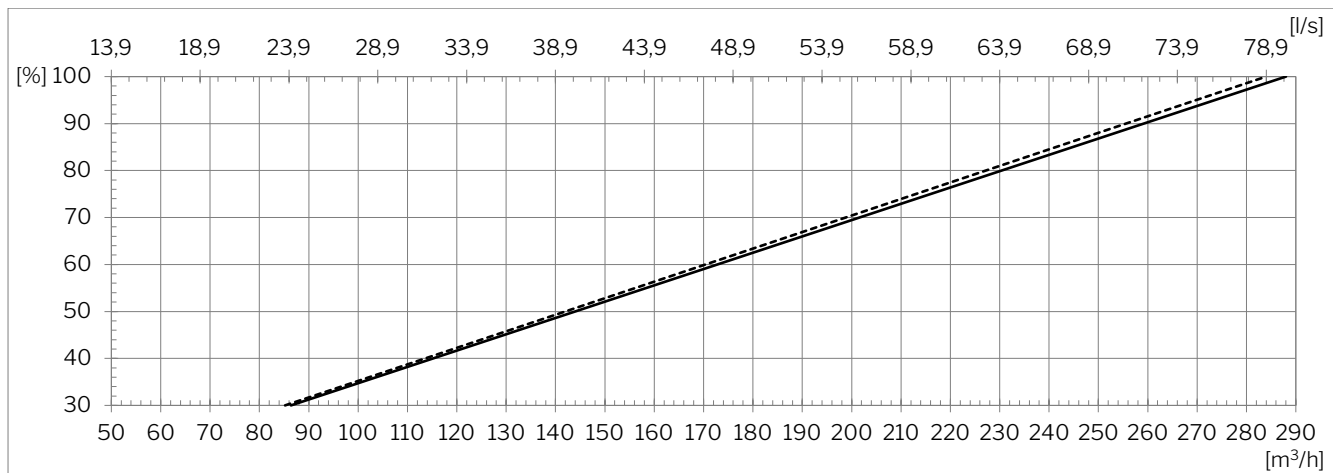

— Tilluftfilter ePM₁₀ 50% + fraluftfilter ePM₁₀ 50%

--- Tilluftfilter ePM₁ 55% + fraluftfilter ePM₁₀ 50%

SEL med tilluftfilter ePM₁₀ 50% + fraluftfilter ePM₁₀ 50%

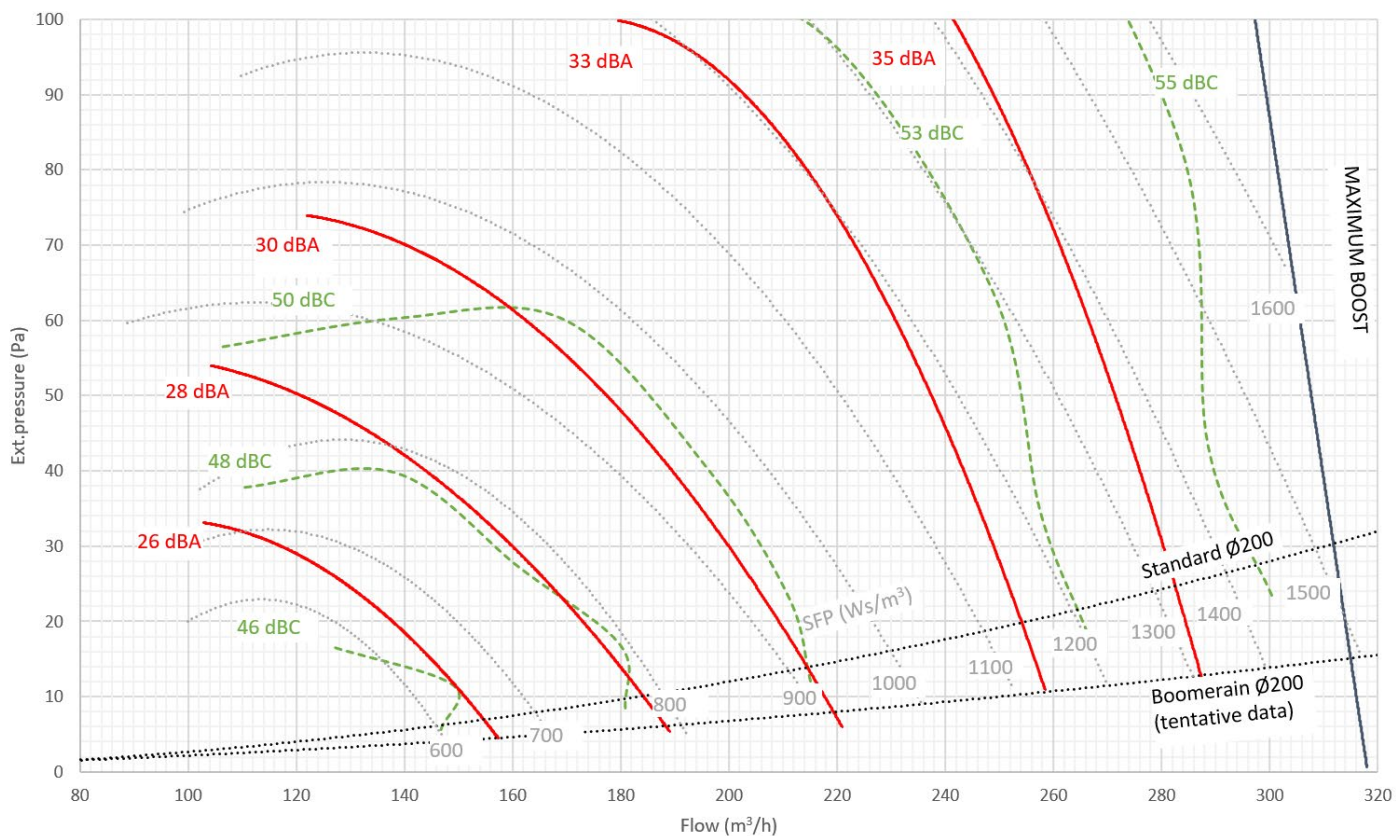

SEL med tilluftfilter ePM₁ 55% + fraluftfilter ePM₁₀ 50%

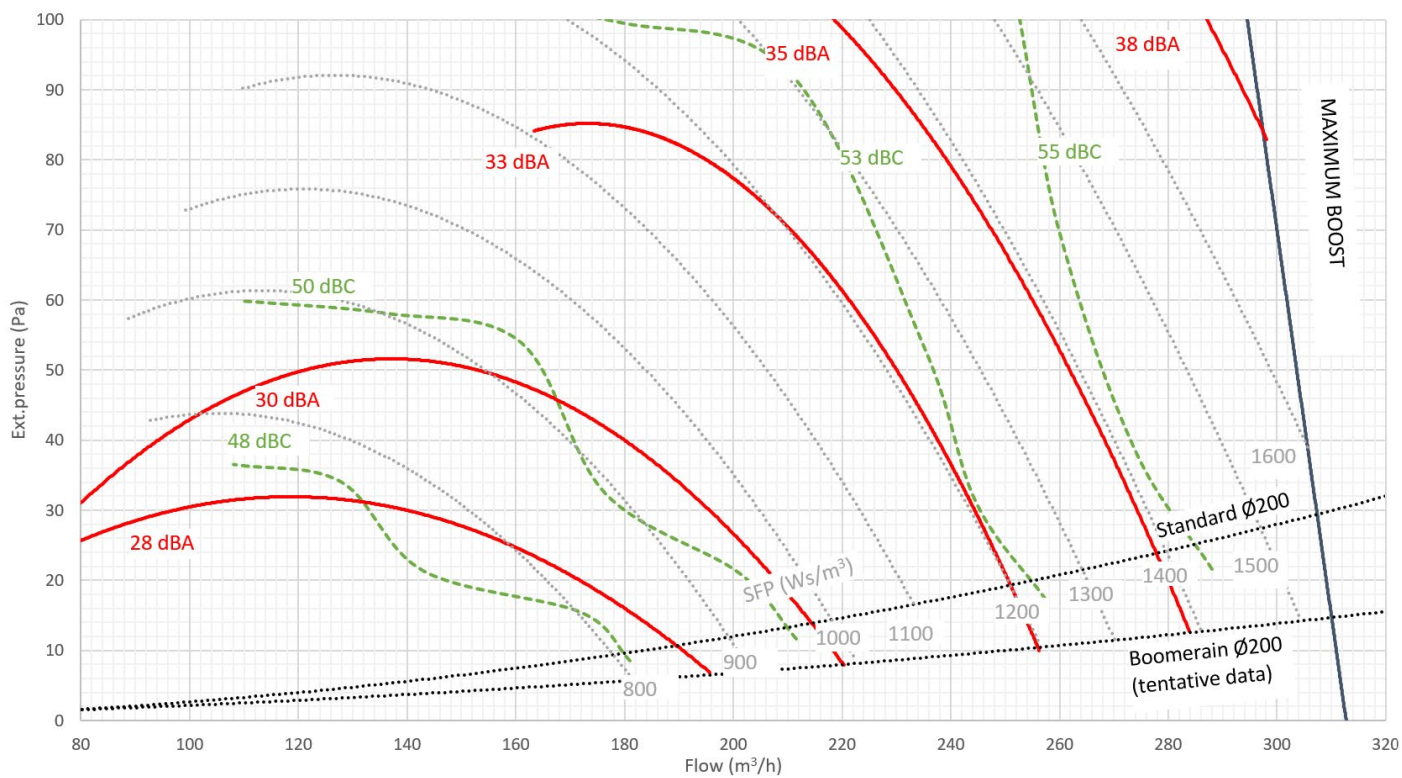

Lydtrykniveau L_{PA} iht. Airmaster referencesituation^D

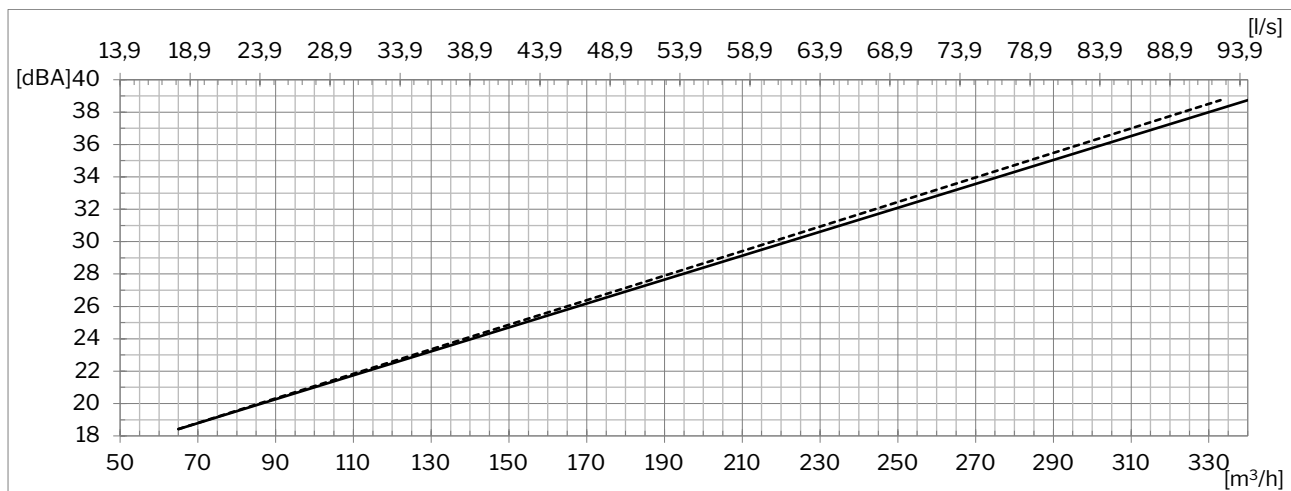

— Tilluftfilter ePM₁₀ 50% + fraluftfilter ePM₁₀ 50%

--- Tilluftfilter ePM₁ 55% + fraluftfilter ePM₁₀ 50%

Temperatureffektivitet iht. EN 308

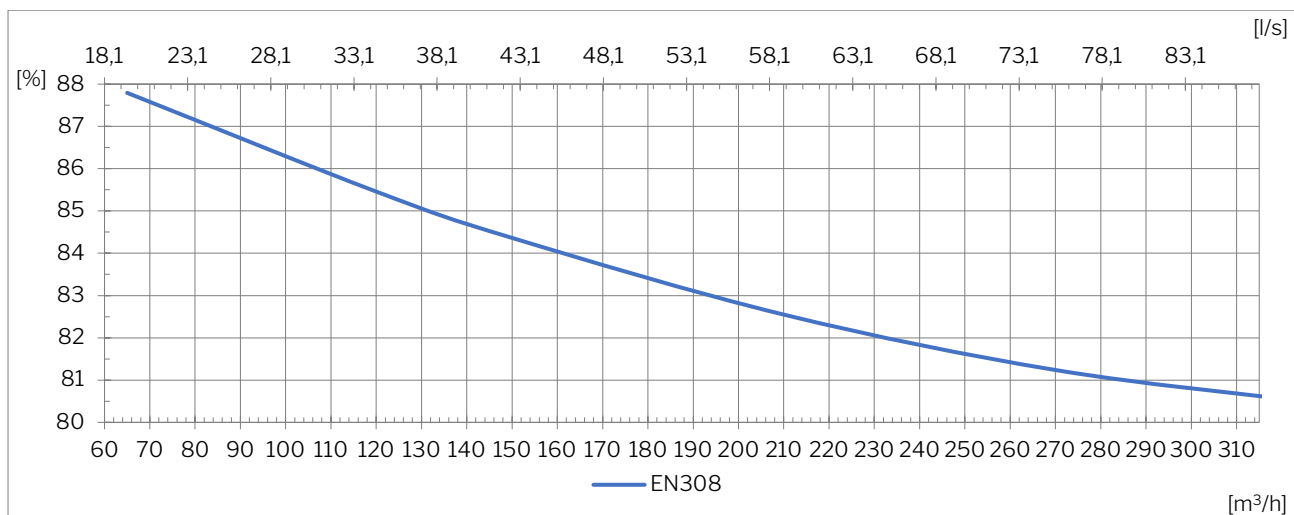

^D Lydtrykniveau er målt ved 1,2 m højde med 1 m vandret afstand fra anlæg.

Effektforbrug

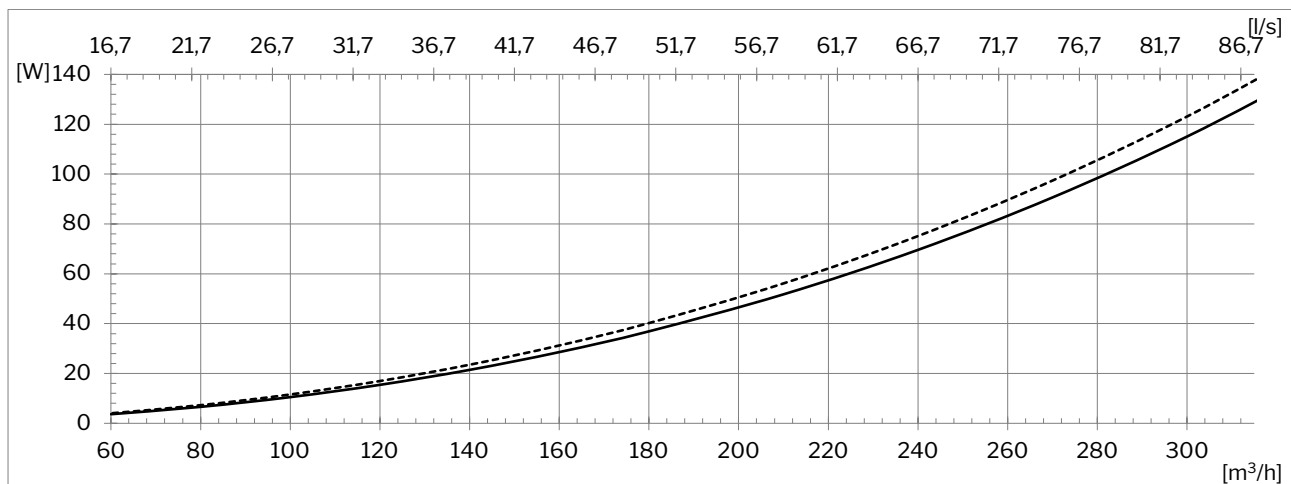

— Tilluftfilter ePM₁₀ 50% + fraluftfilter ePM₁₀ 50%

--- Tilluftfilter ePM₁ 55% + fraluftfilter ePM₁₀ 50%

SEL^E

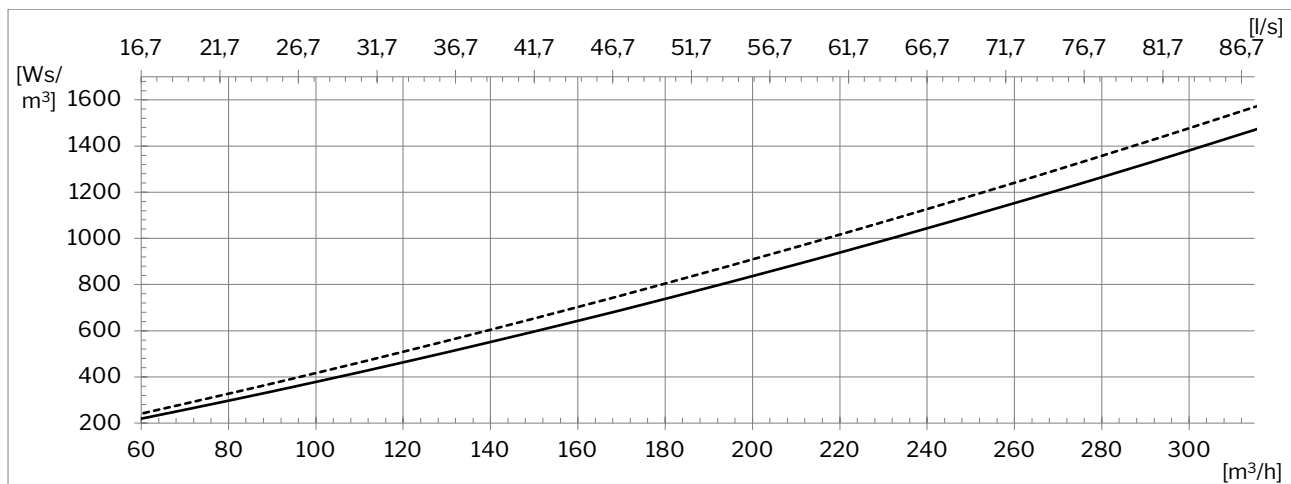

— Tilluftfilter ePM₁₀ 50% + fraluftfilter ePM₁₀ 50%

--- Tilluftfilter ePM₁ 55% + fraluftfilter ePM₁₀ 50%

^E Ved beregning af SEL er medtaget effektforbrug til drift af ventilatorer, men ikke til styring, displaypanel, etc.

Kastelængde ved 0,2 m/s

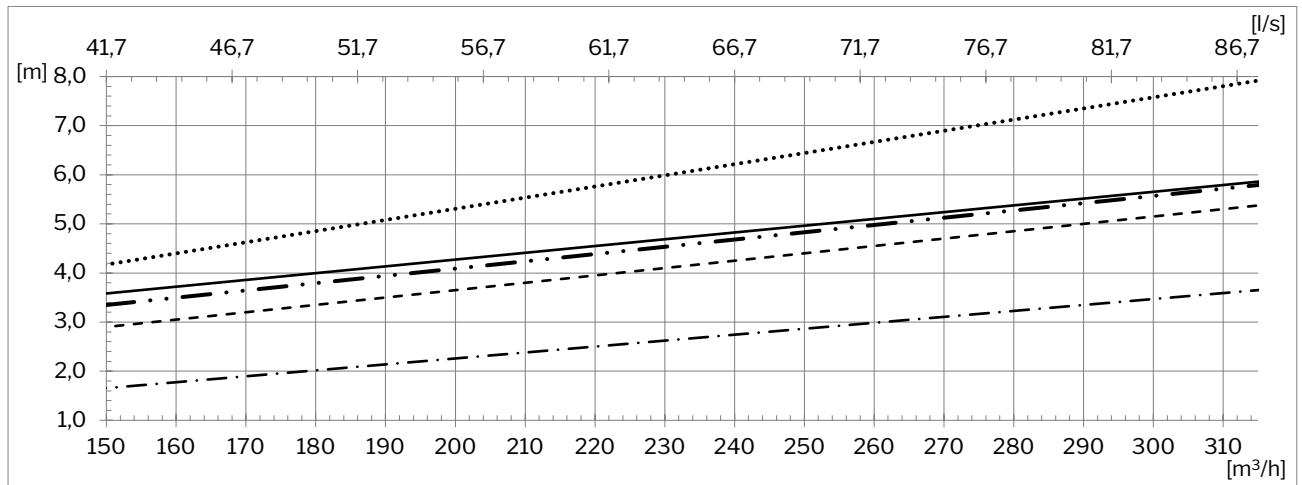

- Reduceret. Lameller på 0°
- Lameller på 0°
- - - - - Lameller på 45°
- . - . - Lameller på 60°
- . . - . Asymmetrisk. Lameller på -45°/60°

Versionsoversigt

Afkast og indtag:

H: horizontal (bag)



HH



Indblæsning og udsugning:

B: bottom (i bunden)

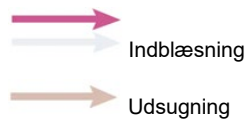

BB



Standard og optioner

Modstrømsvarmeveksler (Aluminium)	✓	Tilluftsfilter ePM ₁₀ 50%	opt.
Motoriseret bypass	✓	Tilluftsfilter ePM ₁ 55%	opt.
Motoriseret tilluftsspjæld	✓	Tilluftsfilter ePM ₁ 80%	si
Motoriseret fraluftsspjæld	✓	Fraluftsfilter ePM ₁₀ 50%	✓
El-varmevlader	✓	Lysdiode (indikation driftstilstand)	✓
Kondenspumpe	✓	Væg-/loftophæng	✓
Elektronisk fugtsensor (indbygget)	✓	Ekstern tilslutningsmodul	opt.
PIR/motion sensor (vægmonteret)	opt.	Airmaster Airlinq® Online	opt.
PIR/motion sensor (indbygget)	opt.	Airlinq® Online API	opt.
CO ₂ sensor (vægmonteret)	opt.	Bluetooth app	✓
CO ₂ sensor (indbygget)	✓		
TVOC sensor (indbygget)	opt.		

✓: standard opt.: option si: special vare

Principdiagram

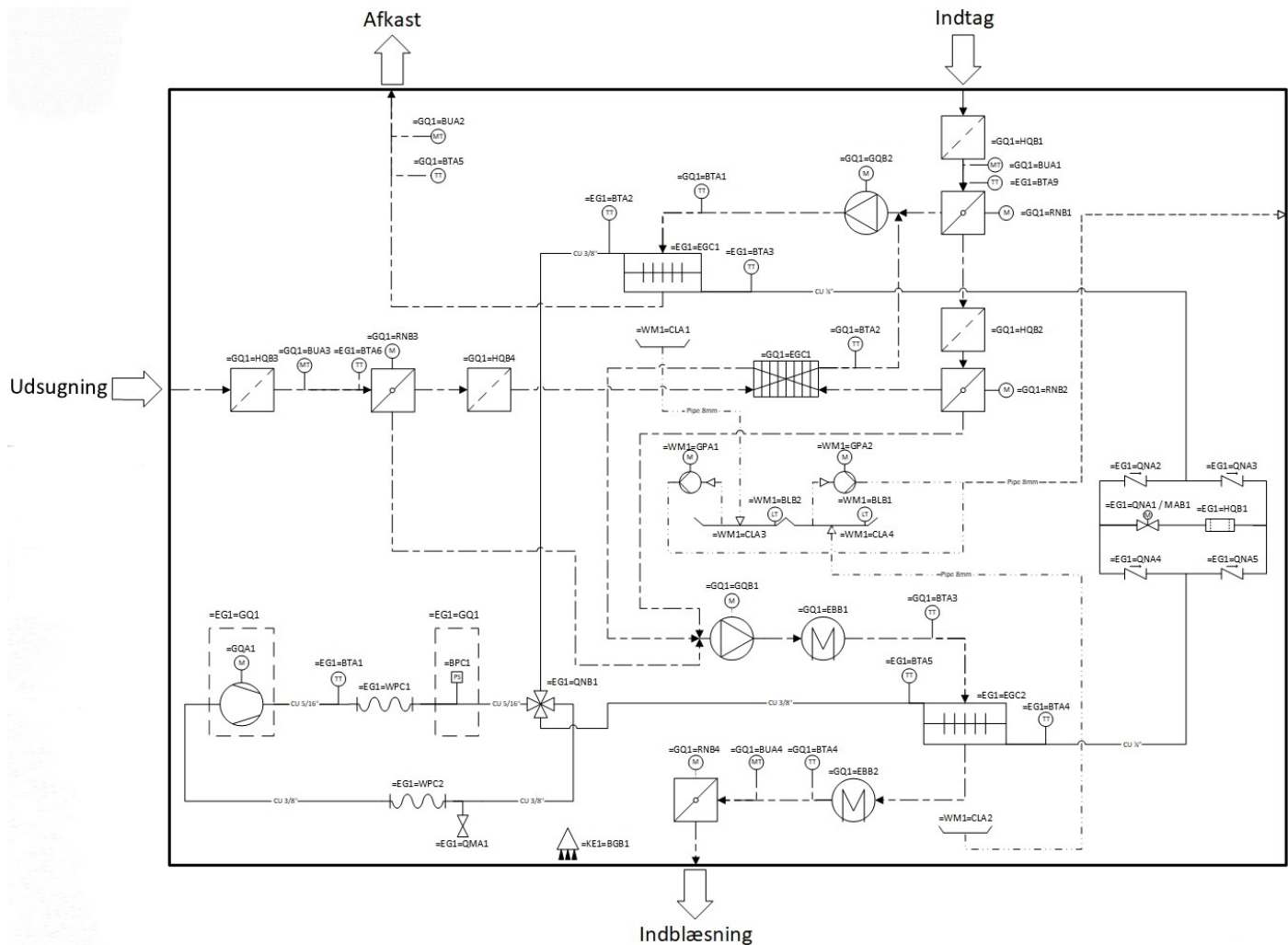

Komponentbetegnelse:

=EG1 Varmepumpesystem
 =EG1=GQ1 Kompressorsystem
 =GQ1 Ventilationssystem
 =WM1 Kondenssystem

=BGB PIR
 =BLB Niveausensor
 =BPA Tryktransmitter
 =BPC Pressostat
 =BTA Temperatursensor
 =BUA Fugt/CO₂ sensor

=CLA Kondensbakke
 =EBB Varmeflade
 =EGC Varvevksler
 =GPA Kondenspumpe
 =GQA Kompressor
 =GQB Ventilator

=HQB Filter
 =QMA Påfyldningsventil
 =QNA Ventil
 =QNB 4-vejs-ventil
 =RNB Spjæld
 =WPC Fleksibel tilslutning