



Datablad AM 900

Opblanding

Tekniske data	Filterklasse	30 dB(A)	33 dB(A)	35 dB(A)
Maksimal kapacitet ¹	ePM ₁₀ 50%	690 m ³ /h	760 m ³ /h	830 m ³ /h
	ePM ₁ 55%	669 m ³ /h	737 m ³ /h	805 m ³ /h
	ePM ₁ 80%	649 m ³ /h	714 m ³ /h	780 m ³ /h
Kastelængde (0,2 m/s) ²		6 m	-	7,2 m
Tilluftfilter		ePM ₁₀ 50%, ePM ₁ 55% eller ePM ₁ 80%		
Fraluftfilter		ePM ₁₀ 50%		
Dimensioner (BxHxD)		800 x 2323 x 602 mm		
Minimum loftshøjde		2490 mm		
Vægt, standardanlæg komplet		180 kg		
Farve kabinet		RAL 9010		
Modstrømsvarmeveksler		3 stk. PET (Polyetylenereftalat)		
Tæthedsklasse (luftlækage) jf. EN1886/EN13141-7		Klasse L2 / A1		
Tæthedsklasse lukkespæld jf. EN1751		Klasse 3		
IP-kode		10		
Kanaltilslutning		Ø315 mm		
Kondenspumpe (Kapacitet ; Løftehøjde ved 5 l/h)		10 l/h ; 6 m		
Kondensafløb indvendig/udvendig		Ø4 mm / Ø6 mm		
Forsyningsspænding		220-240V/50Hz, ~1N+PE		
Nominel optaget effekt ¹		240 W		
Nominel strøm ¹		1,8A		
Effektfaktor		0,6		
Maksimal forsikring		16 A (1 fase, type B)		
Lækstrøm AC / DC		≤ 6mA		
Anbefalet fejlstrømsrelæ		Type B		
EI-varmevlade		Forvarmevlade	Eftervarmevlade	
Varmeeffekt		1500 W	1050 W	
Nominel strøm		6,5 A	4,4 A	
Termosikring, manuel reset		100 °C	100 °C	
Vandeftervarmevlade				
Nominel varmeeffekt ³		2345 W		
Tilslutningsdimension		1/2" (DN 15)		
Materiale rør/finer		Kobber/aluminium		
Åbne-/lukketid motorventil		60 s		
Maksimal driftstemperatur		90 °C		
Maksimal driftstryk		5 bar		

¹ Alle målinger er foretaget ved normal drift i en standard indbygningssituation ved filterklasse, tilluft/fraluft: ePM₁₀ 50% / ePM₁₀ 50% med Airmaster anbefalede vægriste, Airmaster Boomerain® Ø315.

² Kastelængden er målt med filterklasse: tilluft ePM₁₀ 50% | fraluft ePM₁₀ 50%

³ Varmeeffekt ved maksimal kapacitet v. 35 dB(A), frem/retur temperatur 60/40 °C og en væske flow på 111 l/h.

Kapacitet med ePM₁₀ 50% / ePM₁₀ 50% filtre ⁴

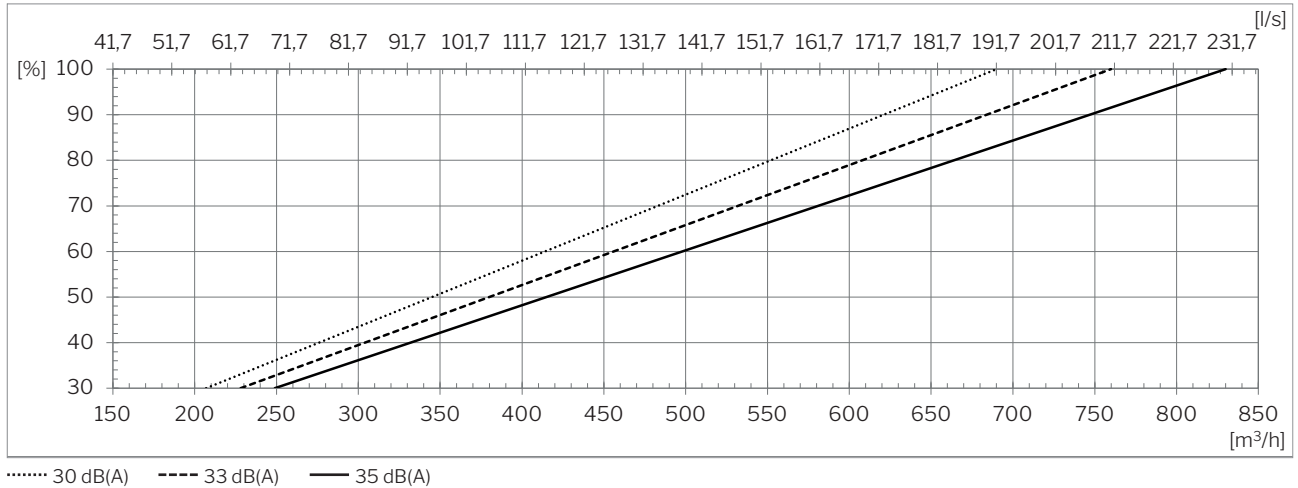

Kapacitet med ePM₁ 55% / ePM₁₀ 50% filtre ⁴

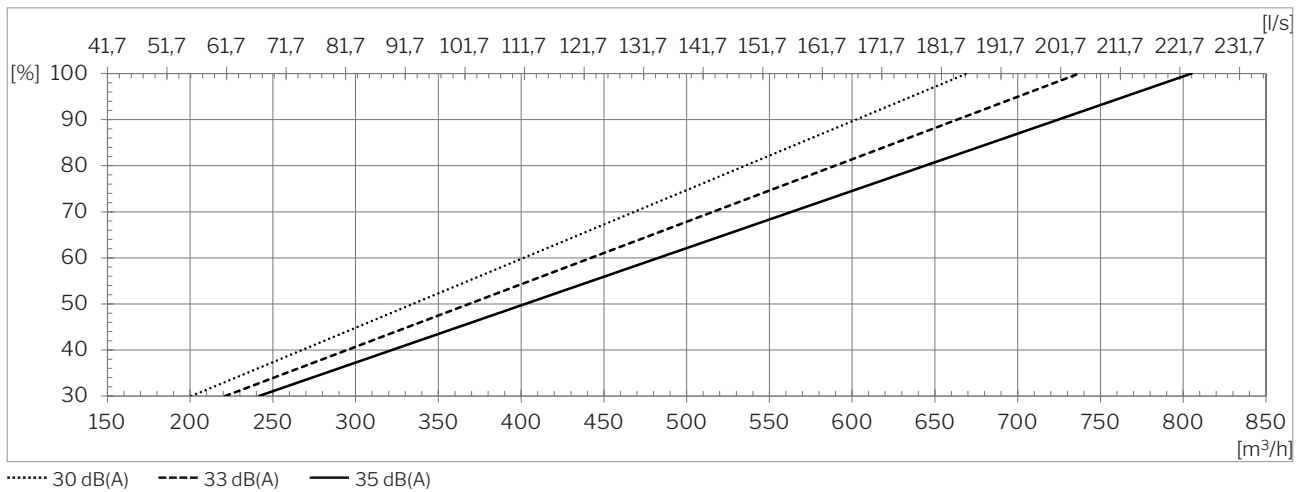

Kapacitet med ePM₁ 80% / ePM₁₀ 50% filtre ⁴

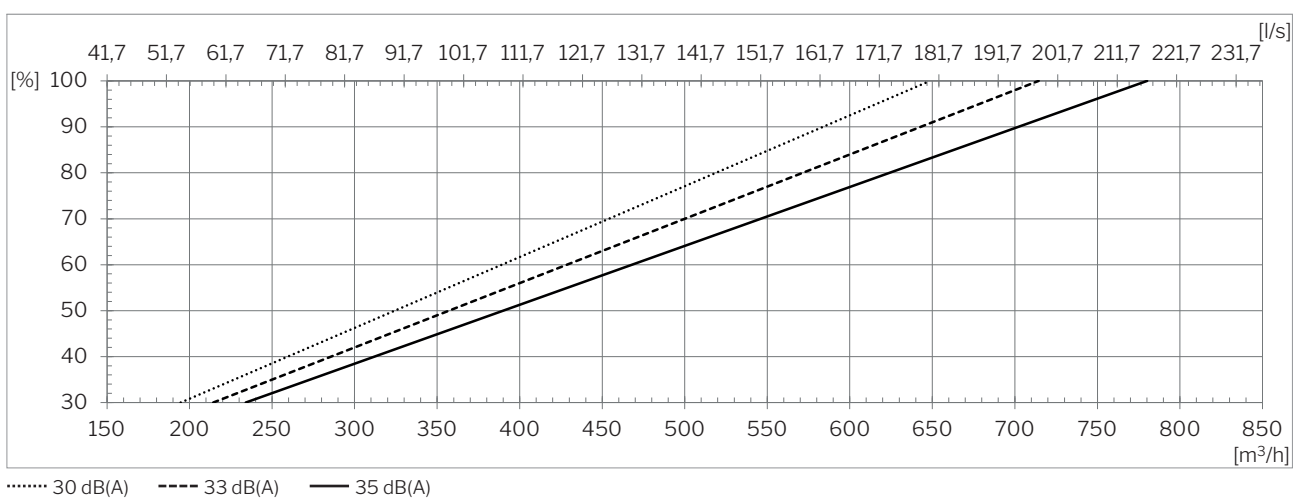

⁴ Alle målinger er foretaget ved normal drift i en standard indbygningssituation ved filterklasse, tilluft/fraluft: ePM10 50% / ePM10 50% med Airmaster anbefalede vægriste, Airmaster Boomerain® Ø315.

Lydtryk ^{5,6} $L_{p,eq}$ iht. Airmaster referencesituation

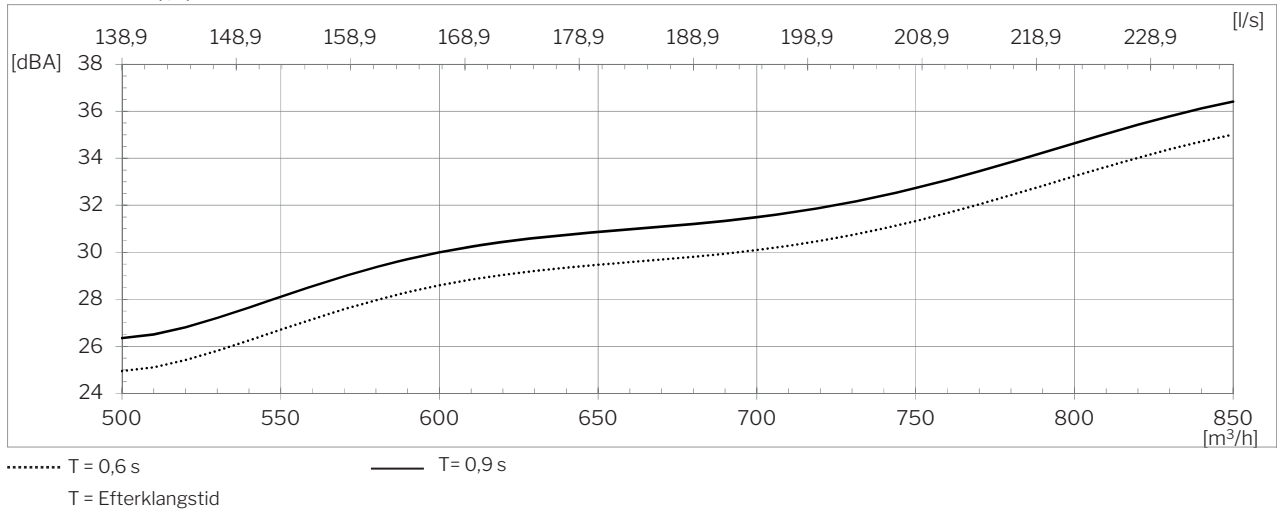

Temperatureffektivitet iht. EN 308

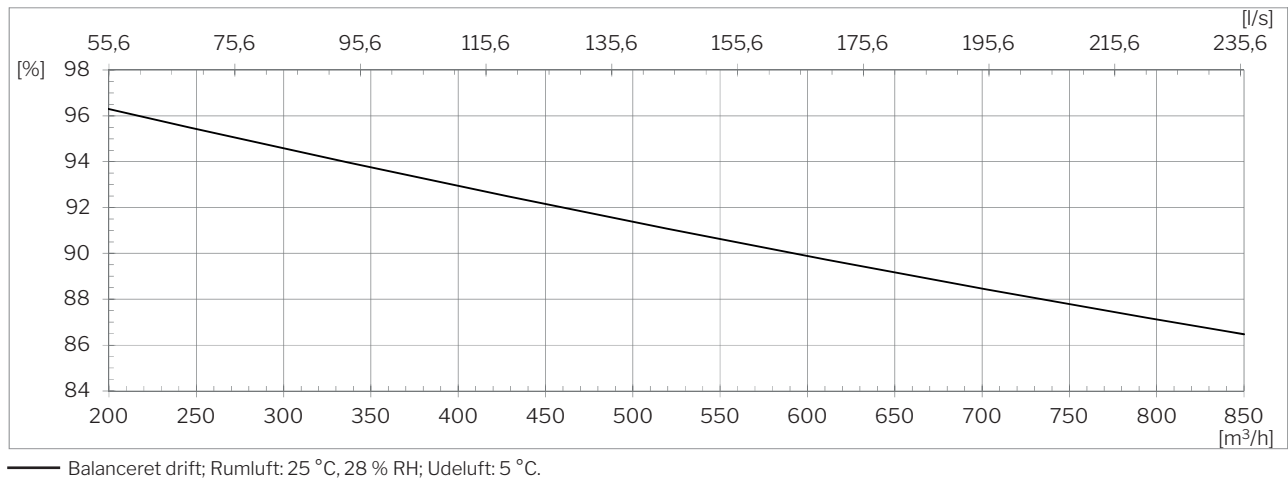

Effektforbrug ⁶

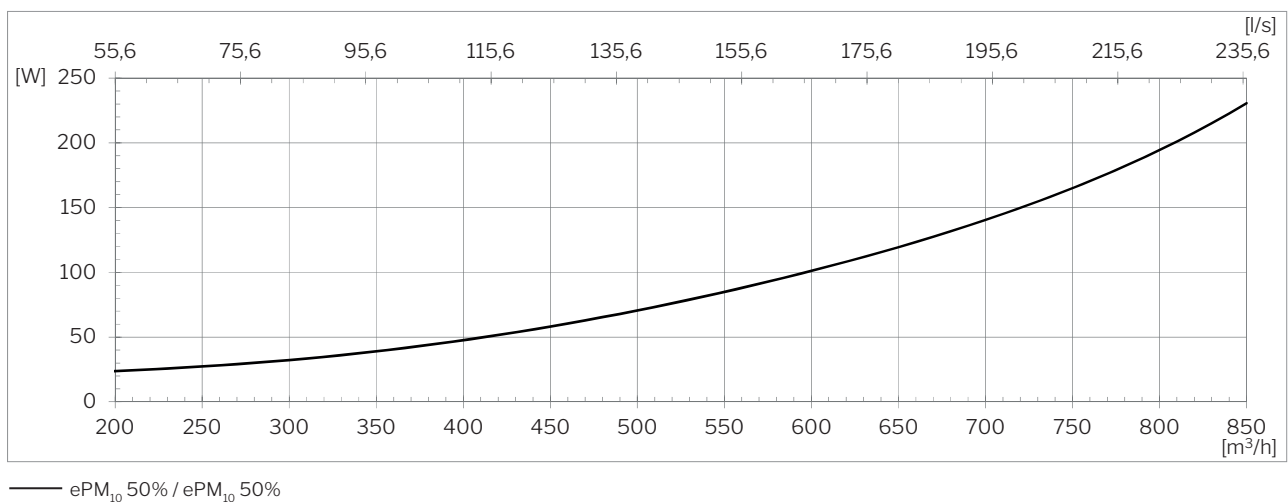

⁵ Lydtryk $L_{p,eq}$ er målt ved 1,2 m højde med 1 m vandret afstand fra ventilationsanlægget i et rum på 200 m³ ved en efterklangstid på T = 0,6 s, eller tilsvarende ved en rumdæmpning på 7,5 dB.

⁶ Alle målinger er foretaget ved normal drift i en standard indbygningssituation ved filterklasse, tilluft/fraluft: ePM₁₀ 50% / ePM₁₀ 50% med Airmaster anbefalede vægriste, Airmaster Boomerain® Ø315.

SEL⁷

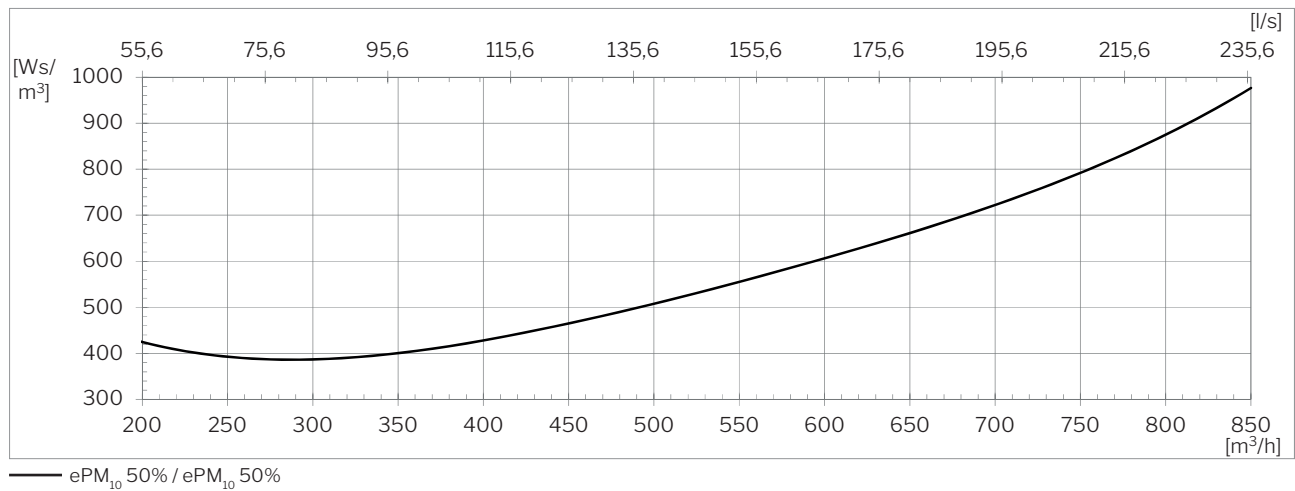

Eksternt tryktab⁷

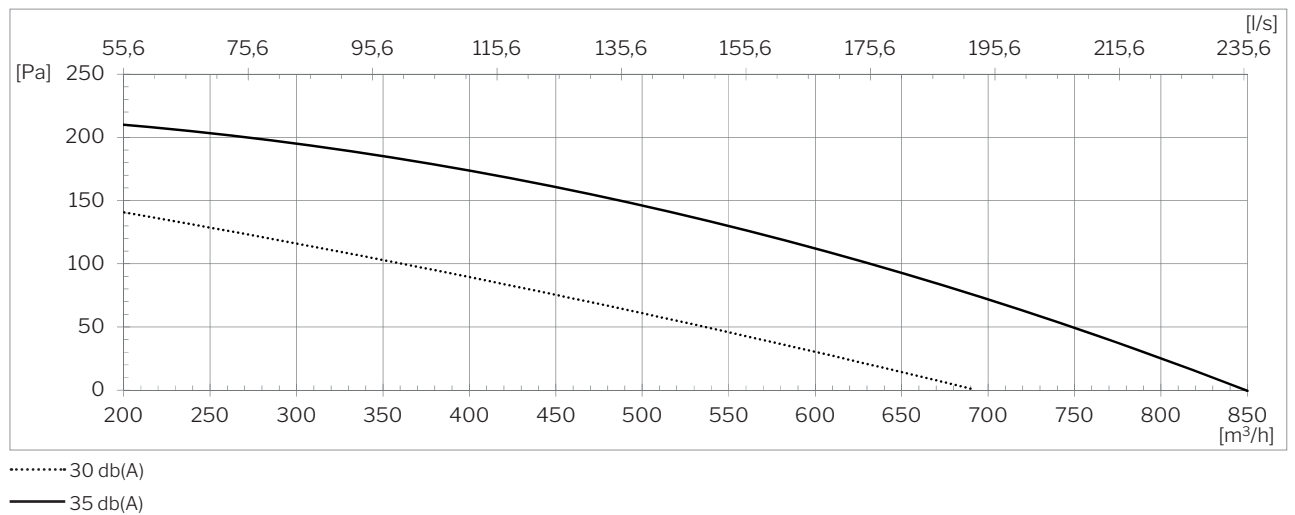

⁷ Alle målinger er foretaget ved normal drift i en standard indbygningssituation ved filterklasse, tilluft/fraluft: ePM10 50% / ePM10 50% med Airmaster anbefalede vægriste, Airmaster Boomerain® Ø315.

Kastelængde⁸ ved 0,2 m/s

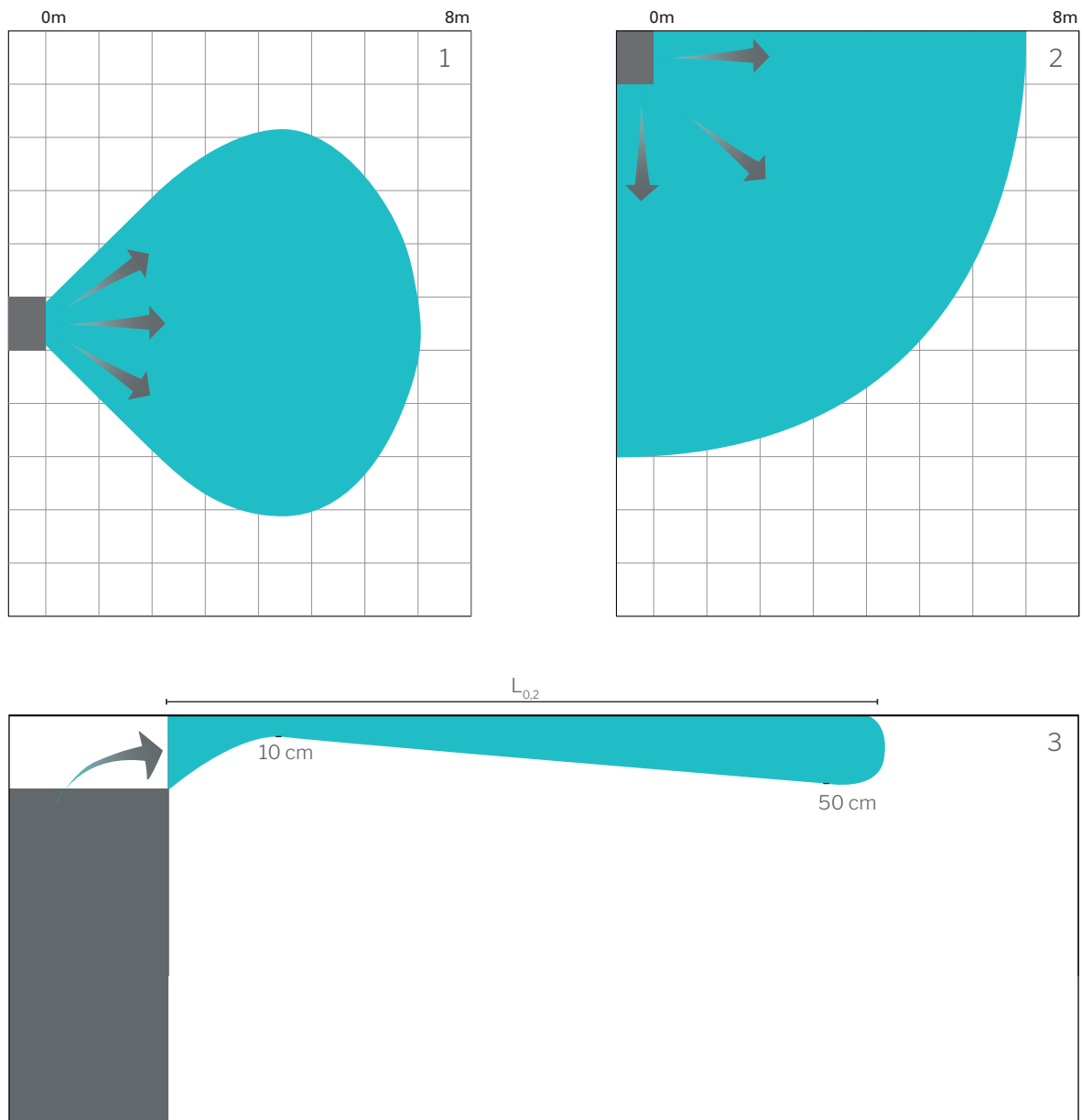

Her vist for luftmængden 830 m³/h. Ved andre luftmængder kan kastelængden ekstrapoleres:

$$L_2 = L_1 \times q_2 / q_1$$

- 1 Indblæsningsmønster set oppe fra, symmetrisk indblæsning (standard).
- 2 Indblæsningsmønster set oppe fra, asymmetrisk indblæsning.
- 3 Indblæsningsmønster set fra siden.

⁸ Resultatet er gældende for en undertemperatur på indblæsningsluften på 3-5 °C.

Standard og optioner

Modstrømsvarmeveksler (PET)	x
Entalpi modstrømsvarmeveksler (Polymermembran)	o
Kombinations modstrømsvarmeveksler (Polymermembran)	o
Motoriseret bypass	x
Motoriseret tilluftsspjæld	x
Motoriseret fraluftsspjæld	x
Kapacitiv return for motoriseret spjæld	•
El-forvarmevlade	•
El-eftervarmevlade	•
Vandeftervarmevlade	•
Kondenspumpe	•
PIR/bevægelsessensor (vægmonteret)	•
CO ₂ -sensor (vægmonteret)	•
CO ₂ -sensor (indbygget)	•
TVOC-sensor (indbygget)	•
CO ₂ -/TVOC-sensor (indbygget)	•
Hygrostat	o

Energimåler	•
Tilluftsfilter ePM ₁₀ 50%	•
Tilluftsfilter ePM ₁ 55%	•
Tilluftsfilter ePM ₁ 80%	o
Fraluftsfilter ePM ₁₀ 50%	x
Boomerain® facaderist Ø315	•
Betjeningspanel Airlinq® Viva	•
Betjeningspanel Airlinq® Orbit	•
Airmaster Airlinq® Online	•
Airlinq® Online API	•
Airlinq® BMS	•
LON® modul	o
KNX® modul	o
MODBUS® RTU RS485 modul	•
BACnet™ MS/TP modul	•
BACnet™ /IP modul	•

X : Standard • : Option o : Specialvare

Principdiagram

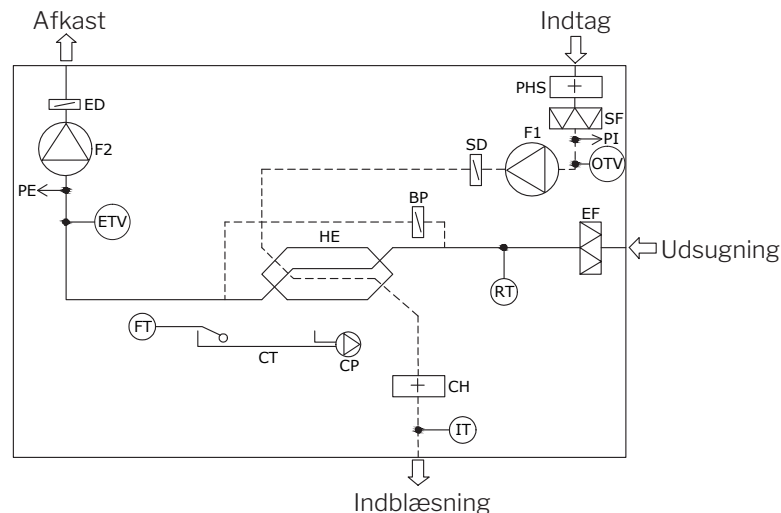

KOMPONENTBETEGNELSE

BP	Bypassspjæld (motorstyret)
CH	Elektrisk eftervarmevlade
CP	Kondenspumpe
CT	Kondensbakke
ED	Afkastspjæld (motorstyret)
EF	Fraluftsfilter

ETV	Afkasttemperaturføler ventilation
FT	Svømmer
F1	Tilluftsventilator
F2	Fraluftsventilator
HE	Modstrømsvarmeveksler
IT	Indblæsningstemperaturføler
OTV	Udetemperaturføler ventilation

PE	Flowmåling, fraluft (option)
PHS	Elektrisk forvarmevlade (option)
PI	Flowmåling, tilluft (option)
RT	Rumtemperaturføler
SD	Tilluftsspjæld (motorstyret)
SF	Tilluftsfilter